

РУКОВОДСТВО ПОЛЬЗОВАТЕЛЯ

ШЕДОВОРТ ТЕХНОЛОГИ

**АВТОМОБИЛЬНЫЕ УСИЛИТЕЛИ HEADSHOT
HS1600 / HS3500 / HS41 / HS45 / HS50 / HS DM2.1800**

Подключение питания

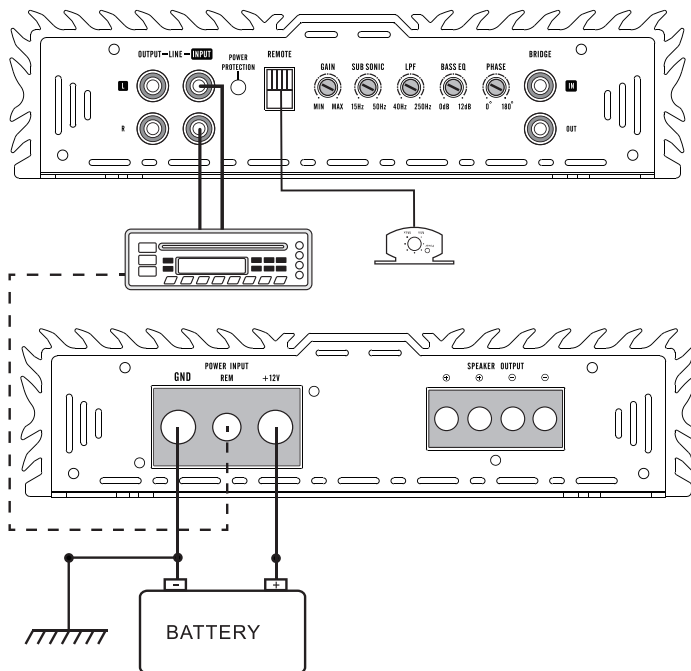

Установка

Настоятельно рекомендуется профессиональная установка усилителей HEADSHOT в специализированных сервисах. В противном случае производительность оборудования может быть не удовлетворительной. В случае если вы решите самостоятельно установить усилитель, пожалуйста, прочитайте и внимательно следуйте инструкции. Не правильное подключение может привести к поломке и аннулированию гарантийных обязательств. Усилитель, как правило, крепится в багажнике легкового автомобиля или внедорожника, либо под (за) сиденье большинства пикапов. Выберите местоположение так, чтобы обеспечить достаточную вентиляцию для усилителя. Избегайте установки усилителя ребрами жесткости (радиатором) вниз. Ребра жесткости усилителя (радиатор) должны быть направлены вертикально или горизонтально вверх. Закрепите усилитель с помощью входящих в комплект винтов. Перед установкой усилителя, внимательно осмотрите место крепления, что бы убедиться, что вы не просверлите и не повредите каких-либо электрических, гидравлических и других важных систем.

Подключение

1. Перед началом подключения отсоедините минусовую клемму от АКБ автомобиля.
2. От плюсовой клеммы до усилителя протяните провод сечением 4Ga или более (2 Ga, 0 Ga).
3. Подключите плюсовой провод питания к аккумулятору через предохранитель, соответствующий сечению провода. Предохранитель следует установить как можно ближе к плюсовой клемме АКБ, не дальше чем 30 см.
4. Минусовой провод закрепить на металлический участок кузова (массу), как можно ближе к усилителю. Место необходимо предварительно зачистить от краски. Убедиться, что на этом участке кузова есть масса. Желательно проверить землю омметром между минусовым кабелем от усилителя и отрицательной клеммой аккумулятора, чтобы обеспечить низкое сопротивление. Некоторые сплавы, используемые в современных автомобилях, являются не самыми подходящими в качестве массы.
5. Проложите провода от усилителя к динамикам.
6. Подключите плюсовой и минусовой провода к усилителю. Только после этого шага следует установить предохранитель на аккумуляторе.
7. Подключите провод Remote от головного устройства (ГУ) к усилителю и включите ГУ. Убедитесь, что он включается правильно и не уходит в защиту.
8. Подключите акустические провода к усилителю и динамикам (убедитесь, что усилитель выключен). Соблюдайте полярность подключения.
9. Подключите RCA кабели к усилителю.
10. Убедитесь, что все установлено правильно в вашей системе.
11. Теперь можно включать усилитель. Изначально уровень громкости (Gain) в положении минимум.
12. Теперь вы можете настраивать усилитель. Необходимо проверять напряжение батареи время от времени и заряжать АКБ, если питание ниже 12 Вольт.

Дистанционное включение (REMOTE)

REMOTE (управляющий провод): усилитель включается при подаче +12 вольт на этот терминал. Стандартный провод имеет сечение 18 Га и стандартный цвет - синий. Если головное устройство оснащено дополнительным питанием антенны, он так же может управлять этим терминалом. Если антенный провод уже используется, вы можете подключиться к нему. С помощью этого метода, усилитель автоматически включается при включении головного устройства.

Система защиты

Защита срабатывает в случаях: перегрузки, короткого замыкания, обратной полярности и перегрева. Эти функции защиты предназначены для усилителя от неправильной эксплуатации, а также из распространенных причин отказа усилителя.

Подключение 4-х канальных усилителей HEADSHOT

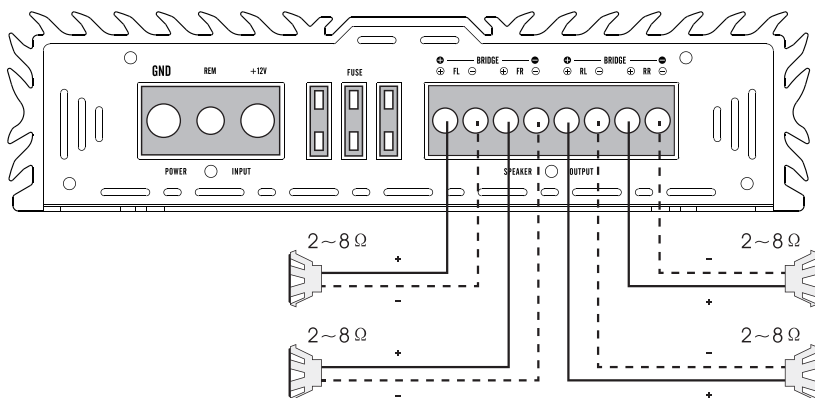
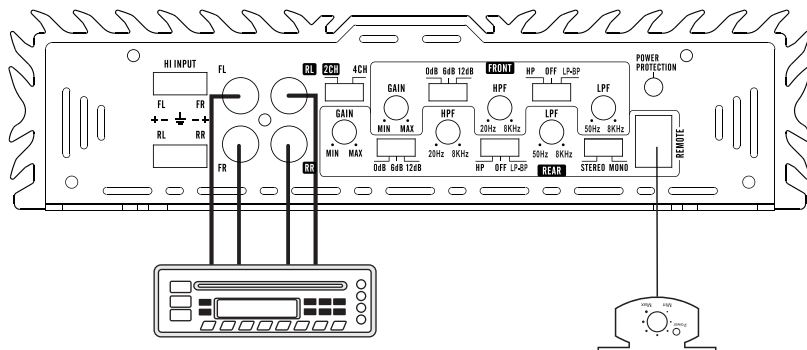

Подключение моноблоков HEADSHOT

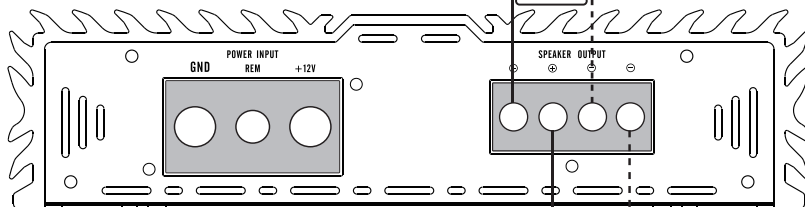
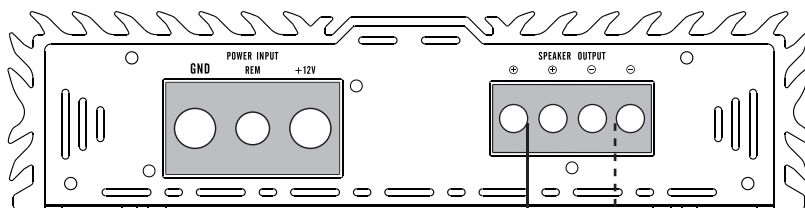
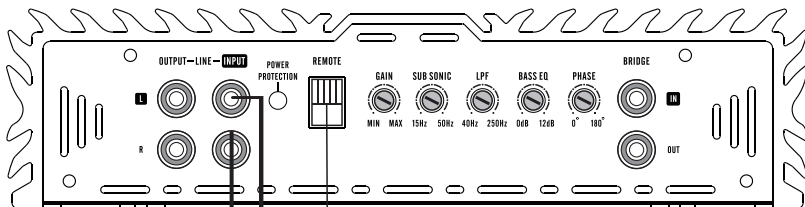

Мостовое подключение 2-х усилителей

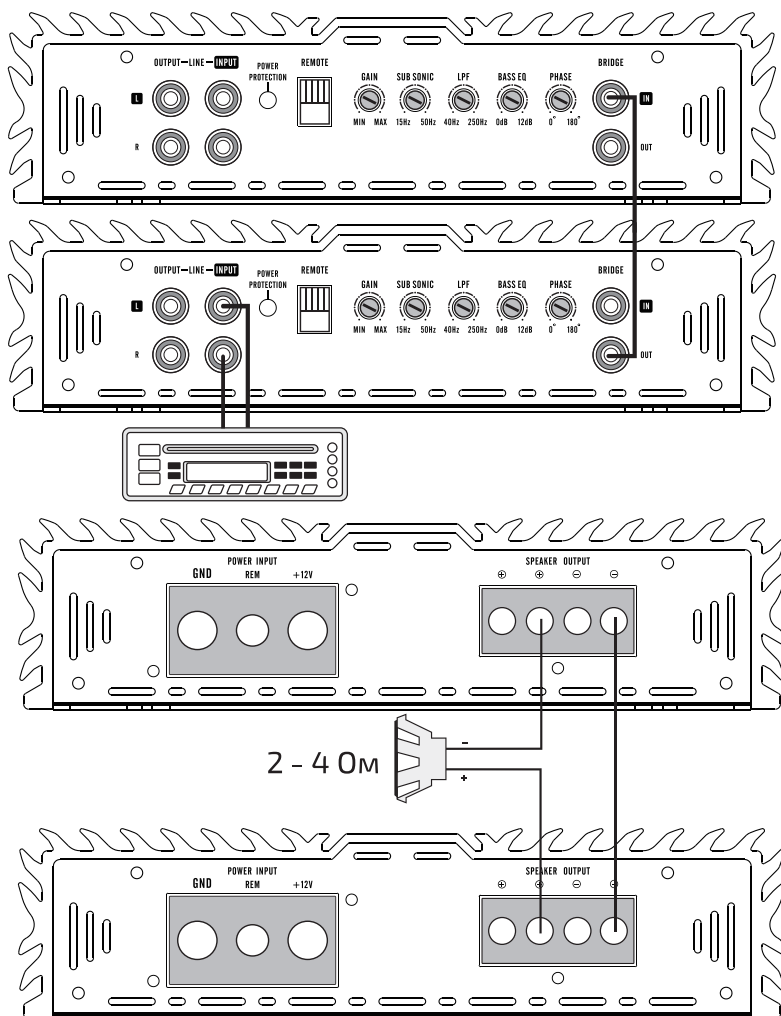

В мостовом подключении усилитель SLAVE получает сигнал от усилителя MASTER. **НЕ ИСПОЛЬЗУЙТЕ** RCA входы на усилителе работающем в режиме SLAVE. Так же настройки необходимо выполнять на усилителе, работающем в режиме MASTER.

ВНИМАНИЕ

Минимальное сопротивление в мостовом подключении: 20м
Нагрузка меньше 2 Ом не рекомендуется, так как может привести к поломке усилителей.

2-х канальное подключение + мостовое подключение сабвуфера

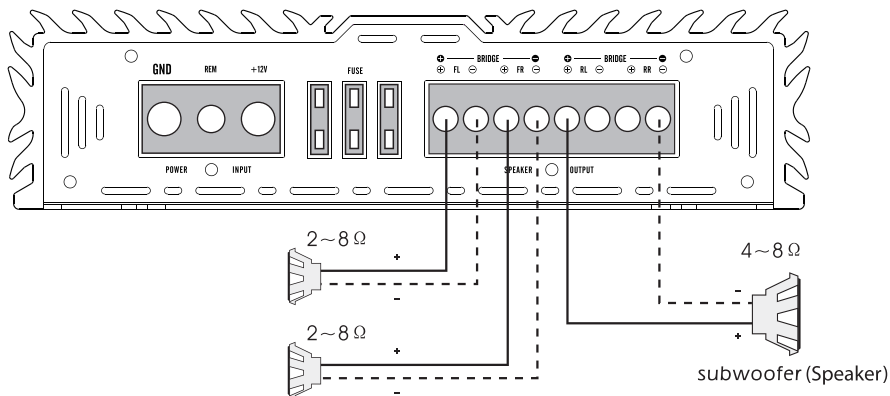

2-х канальное подключение "мостом"

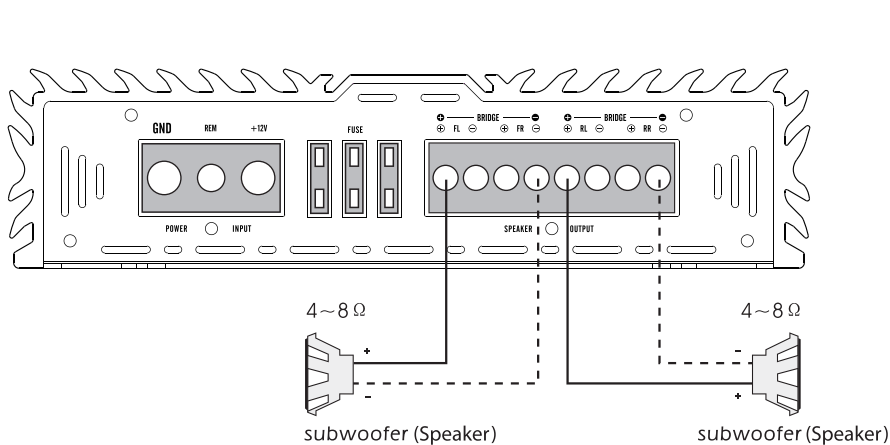

4-х канальное подключение усилителя HS-50 + подключение сабвуфера

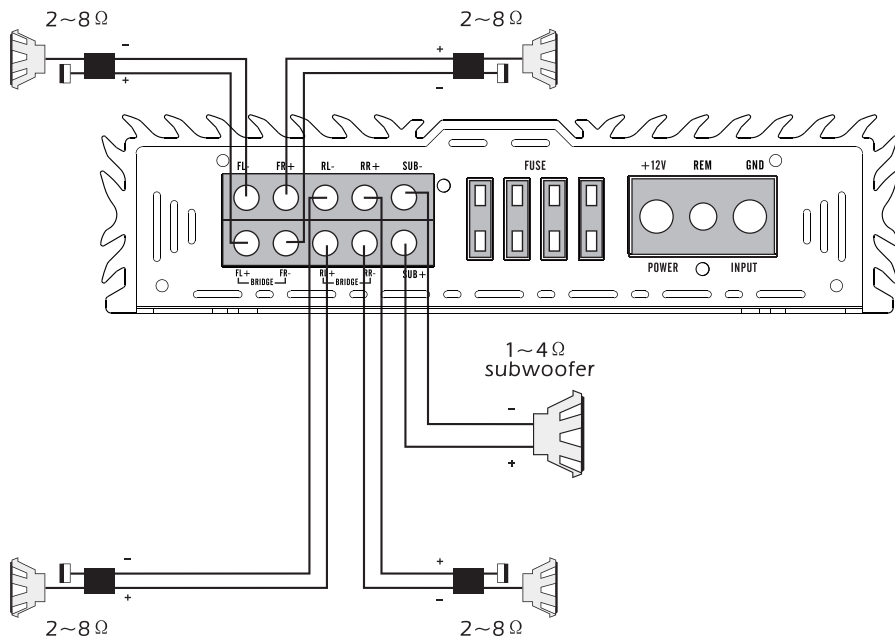

2-х канальное подключение «мостом» усилителя HS-50 + подключение сабвуфера

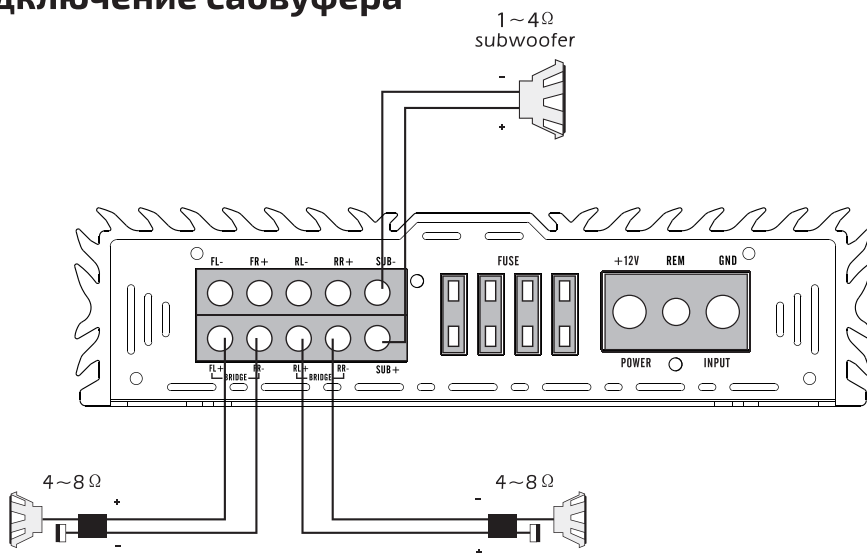

Схемы подключения усилителя HS DM2.1800

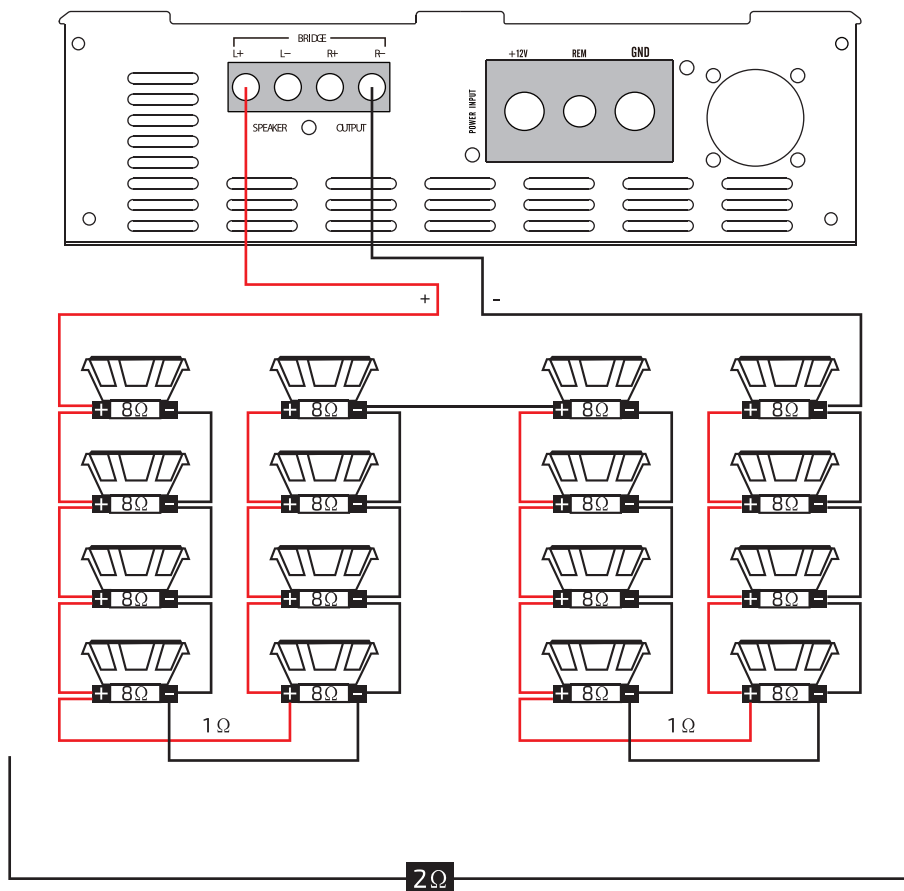

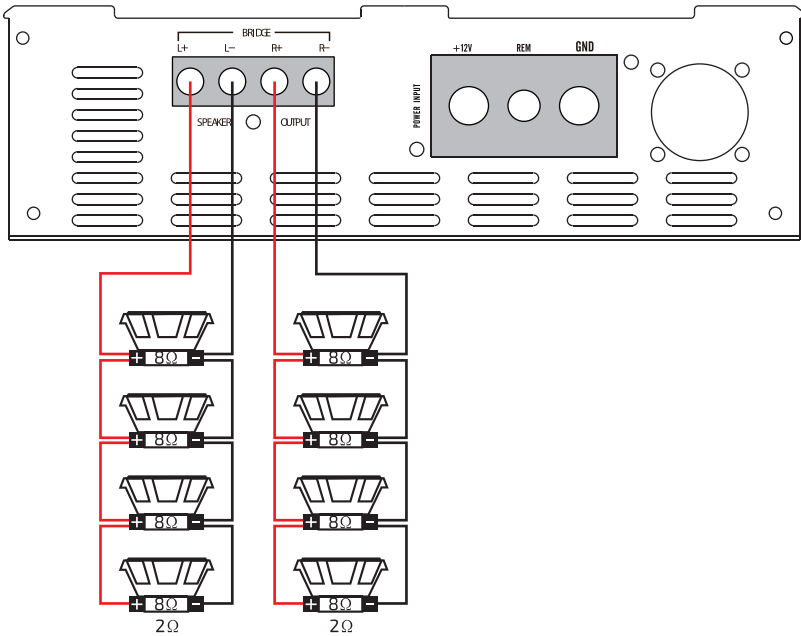
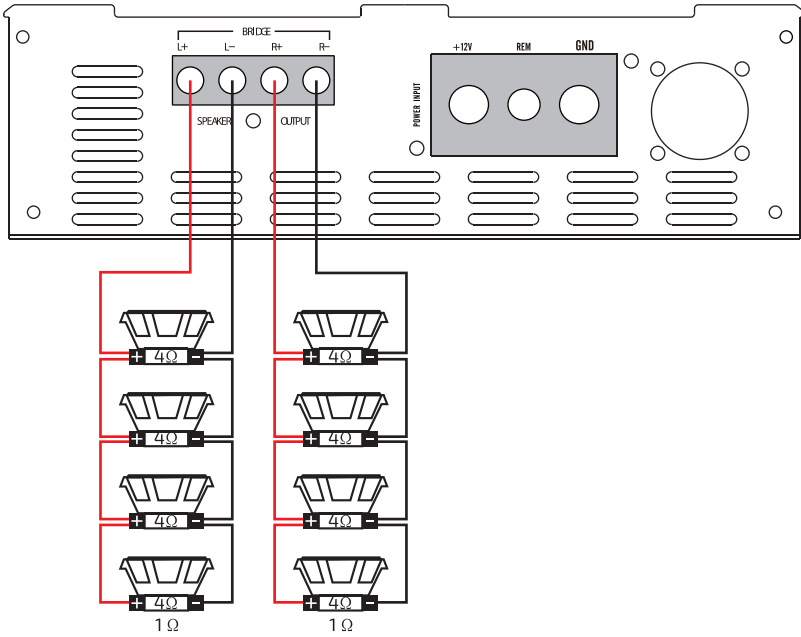

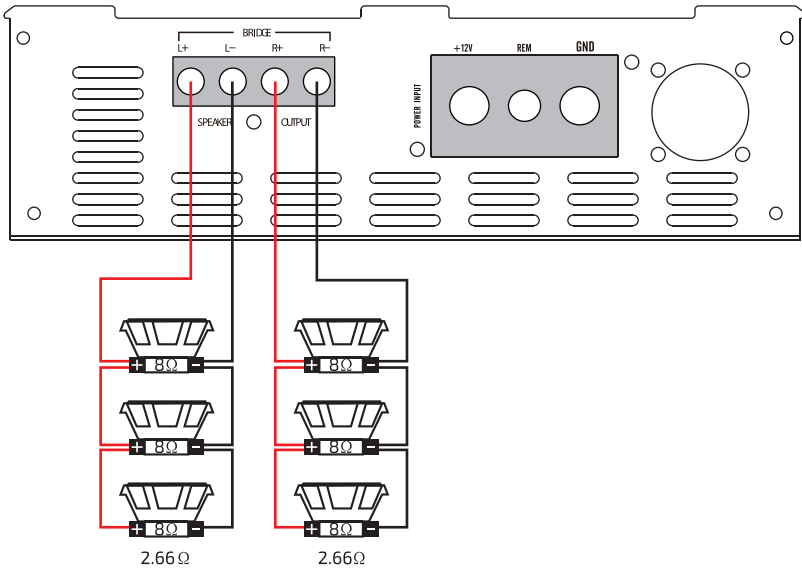
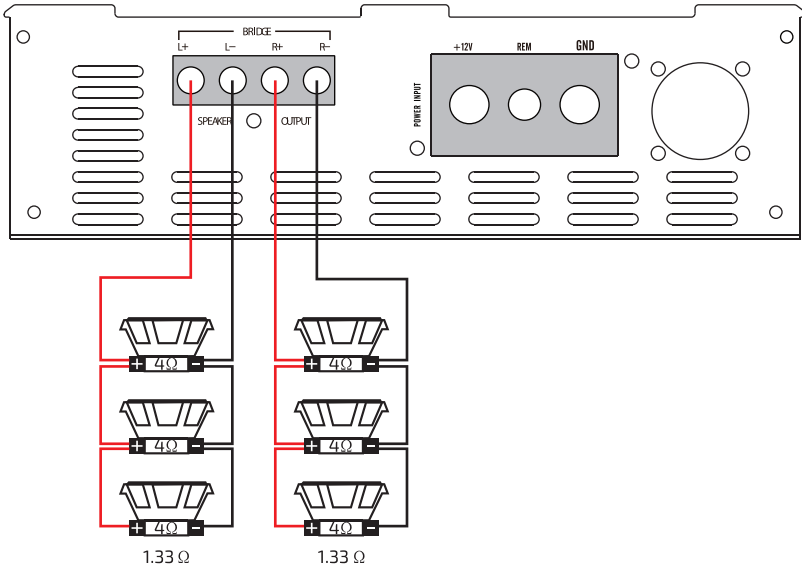

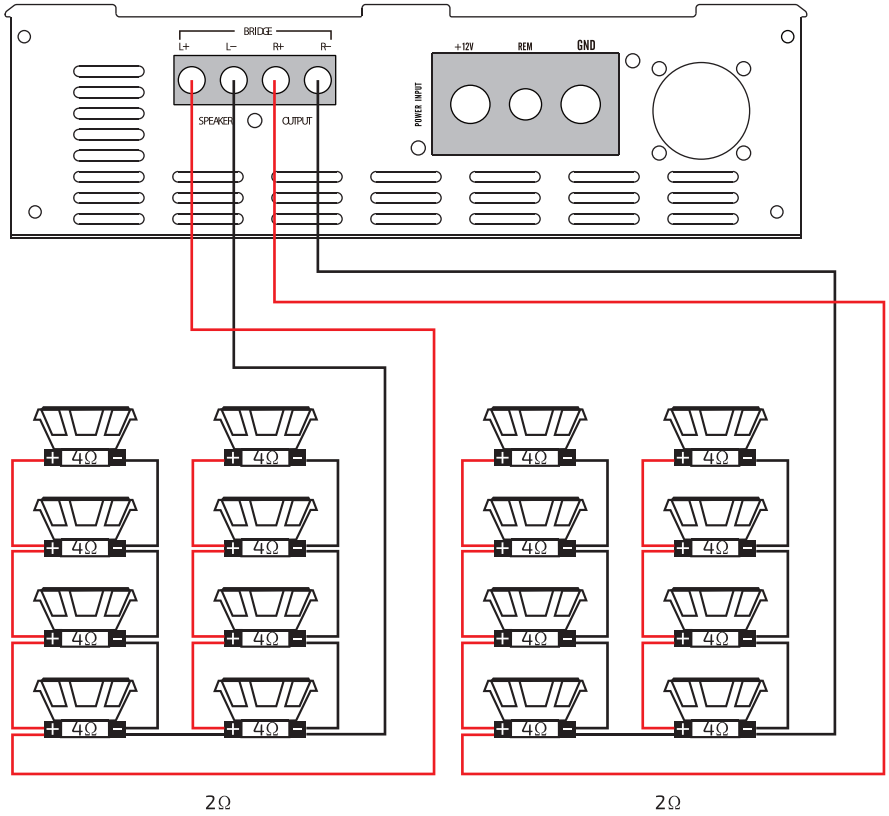

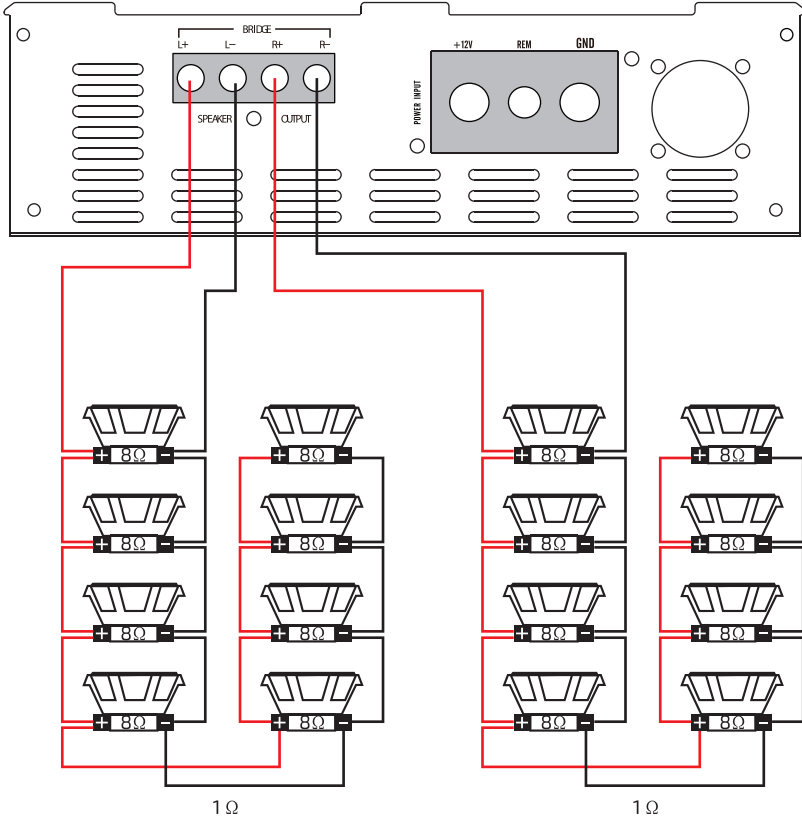

Технические характеристики HS1600

Наименование модели	HS1600
Количество каналов / Channels	1
Класс усилителя / Amplifier class	D
Номинальная мощность @ 4 Ом, Вт / Rated power @ 4 Ohm, W	600 x 1 (THD<1%)
Номинальная мощность @ 2 Ом, Вт / Rated power @ 2 Ohm, W	1100 x 1 (THD<1%)
Номинальная мощность @ 1 Ом, Вт / Rated power @ 1 Ohm, W	1600 x 1 (THD<1%)
Номинальная мощность @ 1 Ом при спаренной работе двух усилителей, Вт*/ Rated power @ 1 Ohm brigde mode of 2 amplifiers, W*	3000 x 1 (THD<1%)
Коэффициент полезного действия @ 4 Ом / Efficiency @ 4 Ohm	85%
Стабильная работа на нагрузке / Stable operation load	1 Ом / 1 Ohm
Диапазон воспроизводимых частот, Гц / Frequency response, Hz	10~250
Входная чувствительность, В / Input sensitivity, V	0,2~6
Отношение сигнал/шум, Дб / Signal to Noise ratio, dB	>90
Диапазон фильтра ФНЧ, Гц (18дб/окт) / Low pass frequency crossover, Hz (18dB/oct)	40~250
Регулировка фазы / Phase shift	0 - 180 °
Усиление баса, Дб (45 Гц)/ Bass Boost, db(45 Hz)	0 - 18
Сабсоник, Гц (18дб/окт) / Subsonic filter frequency, Hz (18dB/oct)	0~50
Размеры, мм (ШxВxД) / Dimensions, mm (WxHxL)	385X226X56

*@1 Ом каждого усилителя в паре, с суммарным Импедансом 2 Ом
@ 1 Ohm of each amplifier in pair with summary Impedance 2 Ohm.

Технические характеристики HS3500

Наименование модели	HS3500
Количество каналов / Channels	1
Класс усилителя / Amplifier class	D
Номинальная мощность @ 4 Ом, Вт / Rated power @ 4 Ohm, W	1200 x 1 (THD<1%)
Номинальная мощность @ 2 Ом, Вт / Rated power @ 2 Ohm, W	2000 x 1 (THD<1%)
Номинальная мощность @ 1 Ом, Вт / Rated power @ 1 Ohm, W	3500 x1 (THD<1%)
Номинальная мощность @ 1 Ом при спаренной работе двух усилителей, Вт* / Rated power @ 1 Ohm bridge mode of 2 amplifiers, W*	6000Вт x1 (THD<1%)
Коэффициент полезного действия @ 4 Ом / Efficiency @ 4 Ohm	85%
Стабильная работа на нагрузке / Stable operation load	1 Ом / 1 Ohm
Диапазон воспроизводимых частот, Гц / Frequency response, Hz	15~250
Входная чувствительность, В / Input sensitivity, V	0,2~8
Отношение сигнал/шум, Дб / Signal to Noise ratio, dB	>85
Диапазон фильтра ФНЧ, Гц (18дб/окт) / Low pass frequency crossover, Hz (18dB/oct)	40~250
Регулировка фазы / Phase shift	0 - 180 °
Усиление баса, Дб (45 Гц) / Bass Boost, db (45 Hz)	0 - 12
Сабсоник, Гц (18дб/окт) / Subsonic filter frequency, Hz (18dB/oct)	15-50
Размеры, мм (ШxВxД) / Dimensions, mm (WxHxL)	538X226X56

*@1 Ом каждого усилителя в паре, с суммарным Импедансом 2 Ом
@ 1 Ohm of each amplifier in pair with summary Impedance 2 Ohm.

Технические характеристики HS41 и HS45

Наименование модели	HS-41
Количество каналов / Channels	4
Класс усилителя / Amplifier class	AB
Номинальная мощность @ 4 Ом, Вт / Rated power @ 4 Ohm, W	105 x 4 (THD<1%)
Номинальная мощность @ 2 Ом, Вт / Rated power @ 2 Ohm, W	155 x 4 (THD<1%)
Номинальная мощность @ 4 Ом мостовое подключение, Вт / Rated power @ 4 Ohm bridge mode, W	310 x 2 (THD<1%)
Диапазон воспроизводимых частот, Гц / Frequency response, Hz	20-20000
Диапазон фильтра ФВЧ, Гц (12дб/окт) / High pass frequency crossover, Hz (12dB/oct)	20-8000
Диапазон фильтра ФНЧ, Гц (12дб/окт) / Low pass frequency crossover, Hz (12dB/oct)	50-8000
Усиление баса 45Гц, Дб / Bass Boost 45Hz, db	0 - 12
Отношение сигнал/шум, Дб / Signal to Noise ratio, dB	<90
Демпфирующий фактор (1 Ом) / Damping factor (1 Ohm)	<200
Рабочее напряжение, В / Operation Voltage (Negative Ground), V	11-16
Стабильная работа на нагрузке / Stable operation load	2 Ом / 2 Ohm
Встроенный предохранитель, А / The fuse rating, A	25x3
Размеры, мм (ШxВxД) / Dimensions, mm (WxHxL)	400x226x56

Наименование модели	HS-45
Количество каналов / Channels	4
Класс усилителя / Amplifier class	AB
Номинальная мощность @ 4 Ом, Вт / Rated power @ 4 Ohm, W	200 x 4 (THD<1%)
Номинальная мощность @ 2 Ом, Вт / Rated power @ 2 Ohm, W	300 x 4 (THD<1%)
Номинальная мощность @ 4 Ом мостовое подключение, Вт / Rated power @ 4 Ohm bridge mode, W	550 x 2 (THD<1%)
Диапазон воспроизводимых частот, Гц / Frequency response, Hz	20-20000
Диапазон фильтра ФВЧ, Гц (12дб/окт) / High pass frequency crossover, Hz (12dB/oct)	20-8000
Диапазон фильтра ФНЧ, Гц (12дб/окт) / Low pass frequency crossover, Hz (12dB/oct)	50-8000
Усиление баса 45Гц, Дб / Bass Boost 45Hz, db	0 - 12
Отношение сигнал/шум, Дб / Signal to Noise ratio, dB	<90
Демпфирующий фактор (1 Ом) / Damping factor (1 Ohm)	<200
Рабочее напряжение, В / Operation Voltage (Negative Ground), V	11-16
Стабильная работа на нагрузке / Stable operation load	2 Ом / 2 Ohm
Встроенный предохранитель, А / The fuse rating, A	80x2
Размеры, мм (ШxВxД) / Dimensions, mm (WxHxL)	512X226X56

Технические характеристики HS50

Наименование модели / Model name	HS 50
Количество каналов / Channels	5
Класс усилителя / Amplifier class	AB+D
Номинальная мощность при 4 Ом / Rated power 4 Ohm	100X4+350X1
Номинальная мощность при 2 Ом. / Rated power 2 Ohm	150X4+550X1
Номинальная мощность при 4 Ом. в мостовом включении / Rated power 4 Ohm in bridge connection	300X2+350X1
Номинальная выходная мощность при 1 Ом для сабвуферного канала / Rated power 1 Ohm for subwoofer channel	800X1
Диапазон воспроизводимых частот, Гц / Frequency range, Hz	20-20000
Отношение сигнал/ шум / Signal/Noise Ratio	>100dB
Коэффициент гармонических искажений / Total harmonic distortion (THD)	<0.1%
Разделение каналов / Channel separation	>55dB (Дб)
Входная чувствительность / Input sensitivity	0.2-6V (В)
Демпфирующий фактор / Damping factor	>100
Передние (1,2 каналы / Front (1, 2 channels):	
Частота среза ФВЧ (12 дБ/окт), Гц / HPF (12 dB/Oct), Hz	50-8000
Задние (3,4 каналы / Rear (3, 4 channels):	
Частота среза ФВЧ (12 дБ/окт), Гц / HPF (12 dB/Oct), Hz	20-8000
Частота среза ФНЧ (12 дБ/окт), Гц / LPF (12 dB/Oct), Hz	50-8000
Регулировка границ полосового фильтра (12 дБ/окт), Гц / Regulation of Bandpass function (12 dB/Oct), Hz	50-8000
Сабсоник (12 дБ/окт), Гц / Subsonic (12 dB/Oct), Hz	10-55
Регулировка усиления баса (45 Гц), дБ / Regulation of Bass Boost function (45 Hz), dB	0-12
Пределы плавной регулировки фазы, градусы / Regulation of phase, degrees	0-180
Номинал предохранителей / Fuses	40A*4
Размеры, мм / Dimensions, mm	430*226*56

Технические характеристики HS DM2.1800

Наименование модели / Model name	HS DM2.1800
Количество каналов / Channels	2
Класс усилителя / Amplifier class	D
Номинальная мощность @ 4 Ом, Вт / Rated power @ 4 Ohm	800W X 2
Номинальная мощность @ 2 Ом, Вт / Rated power @ 2 Ohm	1200W X 2
Номинальная мощность @ 1 Ом, Вт / Rated power @ 1 Ohm	1800 X 2
Номинальная мощность @ 2 Ом мостовое подключение, Вт / Rated power @ 2 Ohm in bridge connection	3600W X 1CH
Диапазон воспроизводимых частот, Гц / Frequency range, Hz	10-25000
Отношение сигнал/шум, Дб / Signal/ Noise Ratio, Db	>90
Коэффициент гармонических искажений / Total harmonic distortion (THD)	<0.2%
Разделение каналов / Channel separation	>60 dB (дБ)
Входная чувствительность / Input sensitivity	0,2 ~6 В
Демпфирующий фактор (10м) / Damping factor (1 Ohm)	>100 dB (дБ)
Диапазон фильтра ФВЧ, Гц (12дб/окт) / HPF (High pass filters), 12dB/oct, Hz	10-1000
Диапазон фильтра ФНЧ, Гц (12дб/окт) / LPF (Low pass filters), 12dB/oct, Hz	50-5000 -
Встроенный предохранитель, А / Fuses, A	0GA
Сечение провода, Га / Wires, Ga	232.5X67.5X430
Размеры, мм (ШxВxD) / Dimensions, mm	

Для заметок

Для заметок



Производитель:

«Unicrafts Development Limited»
Гонконг, 20/F., Central Tower 28, Queen's Rd, Hong Kong

Импортер:

ООО «Нева-Имп»
191144, г. Санкт-Петербург, ул. Моисеенко, д.41, литер А, помещение № 307, оф.1.,
телефон: +78127102800
адрес электронной почты: buh-spb@stopolgroup.ru