



РУКОВОДСТВО ПОЛЬЗОВАТЕЛЯ



VITA
model

Содержание

Особенности.....	2
Меры предосторожности.....	2
Рекомендации по эксплуатации литиевых аккумуляторов	3
Внешний вид и органы управления	4
Функции кнопок	4
Подготовка к работе	5
Индикация на экране	5
Установка и извлечение карты памяти	6
Режимы работы видеорегистратора	6
Режим видео.....	6
Режим просмотра	7
Меню настроек.....	7
LDWS.....	9
Программа просмотра видео.....	10
GPS-информатор.....	11
Обновление базы данных GPS.....	14
Технические характеристики	15
Комплект поставки.....	15
Авторизованные сервисные центры	16

Благодарим Вас за покупку Playme VITA – высокотехнологичного многофункционального устройства, включающего в себя автомобильный видеорегистратор высокой четкости для записи видеофайлов во время управления автомобилем и GPS-информатор для оповещения о камерах контроля скорости. Перед использованием устройства, пожалуйста, внимательно ознакомьтесь с данным руководством. Мы надеемся, что наш продукт будет соответствовать всем Вашим требованиям и прослужит Вам долгое время.

Особенности

- Автомобильный видеорегистратор с функцией GPS-информатора
- Поддержка записи видео в формате SuperHD 1296P
- 4 мегапиксельная камера с низким уровнем шума и широкоугольным объективом
- Активоматричный жидкокристаллический дисплей высокой четкости
- Автоматическая запись при включении питания
- Циклическая запись
- Запись по детектору движения
- Запись защищенных файлов в случае столкновения или удара
- Технология WDR обеспечивающая качественное изображение в условиях резких перепадов освещенности
- Функция LDWS отслеживания полосы движения автомобиля
- Предустановленная и регулярно обновляемая база камер для GPS-оповещения
- Расчет и предупреждение о превышении средней скорости движения в зоне контроля комплекса АВТОДОРИЯ
- Голосовое оповещение о приближении к полицейским камерам / радарам
- Возможность просмотра маршрута на карте Google Maps

Меры предосторожности

1. Используйте устройство только по его прямому назначению. Повреждение устройства, вызванное его ненадлежащим использованием, не является гарантийным случаем.
2. Необходимо исключить длительное пребывание устройства в условиях повышенной влажности, пыли, а также воздействия прямых солнечных лучей.
3. Во избежание нарушения изоляции и возникновения короткого замыкания держите провода в стороне от горячих и подвижных частей автомобиля.
4. После выполнения операций по монтажу устройства проверьте надежность его крепления, во избежание падения устройства при движении автомобиля.

5. Не извлекайте и не вставляйте карту памяти во время работы устройства.
6. Не отвлекайтесь на работу с устройством во время движения автомобиля.
7. Производитель не несет ответственности за потерю или повреждение данных в случае повреждения устройства или карты памяти.
8. В случае возникновения неисправности, не ремонтируйте устройство самостоятельно. Вам необходимо незамедлительно выключить устройство и обратиться в сервисный центр Playme.

Рекомендации по эксплуатации литиевых аккумуляторов

1. Для зарядки аккумуляторной батареи пользуйтесь только рекомендованным изготовителем оригинальным автомобильным адаптером питания.
2. Перед первым использованием литиевый аккумулятор необходимо полностью зарядить.
3. Для увеличения срока службы и сохранения емкости аккумулятора не подвергайте его воздействию высоких или низких температур, а также резким перепадам температур. При повышении рабочей температуры литиевого аккумулятора возможно снижение емкости, а при понижении температуры – уменьшение рабочего напряжения. Кроме того, в условиях эксплуатации при температуре ниже 5°C возможна начальная просадка напряжения.
4. Не допускайте замыкания между контактами аккумулятора.
5. Постарайтесь избегать глубокого разряда аккумулятора, так как это может значительно сократить срок службы батареи.
6. Не допускается заряд литиевого аккумулятора при температуре ниже 0°C. Не заряжайте аккумулятор, побывавший на морозе до тех пор, пока он не прогреется до положительной (по Цельсию) температуры. Оптимальная температура для заряда 15-25°C.
7. При низких температурах эффективность аккумулятора резко падает. Устройство с переохлажденным аккумулятором временно может не работать, даже если он полностью заряжен.
8. Если устройство долгое время не будет эксплуатироваться, то рекомендуется зарядить (или разрядить) аккумулятор. Оптимальные условия для длительного хранения литиевых аккумуляторов – 40-50% емкости, температура хранения - от +5°C до +20°C.

Внешний вид и органы управления

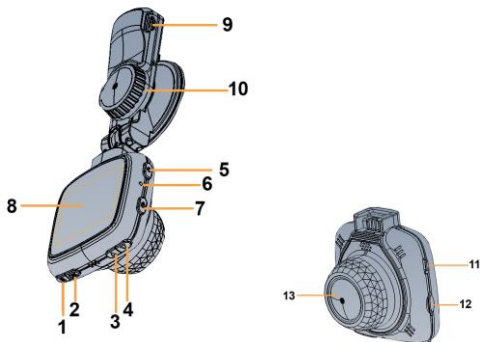

1. Кнопка MENU
2. Кнопка OK / MODE
3. Кнопка UP
4. Кнопка DOWN
5. Кнопка POWER
6. Кнопка RESET
7. Кнопка LOCK

8. Дисплей
9. Разъем питания
10. Кронштейн
11. Разъем USB
12. Слот карты памяти
13. Объектив

Функции кнопок

Кнопка	Функция	Описание
 (POWER)	Питание	Короткое нажатие – включение устройства. Длительное нажатие – выключение устройства.
M (MENU)	Меню / Воспроизведение	1. Короткое нажатие - вход в меню настроек 2. Длительное нажатие в режиме видео – вход в режим просмотра 3. Длительное нажатие в режиме просмотра – меню удаления
▲ (UP)	Вверх / Регулировка	1. В меню настроек – перемещение вверх 2. Короткое нажатие в режиме видео – регулировка громкости

















	громкости / Добавление POI	3. Длительное нажатие в режиме видео – добавление пользовательской точки
▼ (DOWN)	Вниз / Отключение микрофона / Удаление POI	1. В меню настроек – перемещение вниз 2. Короткое нажатие в режиме видео – вкл/выкл микрофона 3. Длительное нажатие в режиме видео – удаление пользовательской точки
OK	Подтверждение выбора / Воспроизведение записей	1. В меню настроек – подтверждение выбора 2. В режиме просмотра – старт / остановка воспроизведения
 LOCK	Защита файлов от перезаписи	Нажатие во время записи - защита файла от перезаписи В режиме просмотра блокировка / разблокировка записей

Подготовка к работе

1. Закрепите кронштейн в месте, где регистратор не будет мешать обзору, например, за зеркалом заднего вида.
2. Установите регистратор на кронштейне под углом 90° и поверните по часовой стрелке до упора.
3. Вставьте в разъем питания прилагаемый шнур питания от прикуривателя.
4. Отрегулируйте держатель и направление камеры с предварительным просмотром изображения на дисплее, чтобы изменить угол съемки.

Индикация на экране



№	Изображение	Описание
1		Значок записи видео
2		Время записи
3		Защищенное видео
4		Обнаружение движения
5		Соединение GPS установлено. При отсутствии соединения отображается 
6		Значок записи звука
7		Статус карты памяти
8		Подключено внешнее питания. Если отключено, то отображается уровень заряда батареи 
9		Разрешение видео
10		Направление движения Режим WDR включен
11		Режим WDR включен
12		Скорость движения
13		Дата
14		Уровень громкости
15		Время

Установка и извлечение карты памяти

1. Аккуратно вставьте карту памяти в слот до момента фиксации.
2. Для извлечения карты памяти аккуратно нажмите на ее край, при этом произойдет освобождение карты из фиксатора, извлеките карту из слота.

Примечание:

1. Устанавливайте и извлекайте карту памяти только при выключенном устройстве.
2. Убедитесь в том, что Вы правильно вставляете карту памяти. Неправильная установка может повредить, как устройство, так и саму карту.
3. Рекомендуется использовать высокоскоростные карты памяти известных производителей от 8 ГБ (Класс 10).

Режимы работы видеорегистратора

Режим видео

После включения питания устройство проверяет наличие в слоте карты памяти и автоматически начинает запись видео. Запись видео ведется непрерывно до выключения питания в соответствии с настройками циклической записи. После

выключения зажигания устройство сохраняет последний записываемый файл и автоматически выключается.

Режим просмотра

Во время записи длительно нажмите кнопку MENU для перехода в режим просмотра. Кнопками UP / DOWN выберите интересующий ролик и нажмите кнопку OK, чтобы воспроизвести его. Для возврата в режим видео повторно нажмите кнопку MENU. В режиме просмотра нажатием LOCK можно заблокировать / разблокировать видеозаписи от последующего стирания в процессе циклической записи. Для вызова меню удаления записей необходимо длительно нажать кнопку MENU.

Меню настроек

Во время записи видео нажмите кнопку MENU для входа в меню настроек устройства. Переключение вкладок меню GPS-информатор / ВИДЕО / СИСТЕМНЫЕ НАСТРОЙКИ осуществляется нажатием кнопки MENU, выбор параметра кнопками UP /DOWN, подтверждение выбора нажатием кнопки OK.

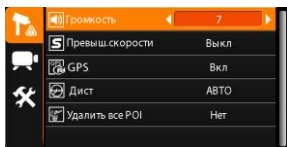

Меню	Параметр	Значение	Описание
GPS-информатор	Громкость	0 ~ 9	По умолчанию: 7
	Превыш. скор	0 ~ 40км/ч	По умолчанию: 0км/ч Предупреждение о превышении при движении автомобиля со скоростью, превышающей ограничение скорости по базе GPS, более чем на значение скорости, заданное в данном пункте.
	Дист. оповещ.	АВТО, 400 ~ 1000м	По умолчанию: АВТО

			<p>1. При установке точного значения GPS-оповещение будет начинаться с заданного расстояния.</p> <p>2. При установке АВТО начало оповещения будет зависеть от скорости движения: Скорость ≤ 60 км/ч – 400 м; От 61 до 70 км/ч – 500 м; От 71 до 80 км/ч – 600 м; От 81 до 90 км/ч – 700 м; От 91 до 100 км/ч – 800 м; От 101 до 110 км/ч – 900 м; Свыше 110 км/ч -1000м.</p>
	GPS	Вкл / Выкл	По умолчанию: Вкл
	СТАЦ. КАМ	Вкл / Выкл	По умолчанию: Вкл
	ПОТОК	Вкл / Выкл	По умолчанию: Вкл
	СТРЕЛКА	Вкл / Выкл	По умолчанию: Вкл
	КАМ. СВТФ	Вкл / Выкл	По умолчанию: Вкл
	ПОСТ ДПС	Вкл / Выкл	По умолчанию: Вкл
	АВТОДОРИЯ	Вкл / Выкл	По умолчанию: Вкл
	ВИДЕОБЛОК	Вкл / Выкл	По умолчанию: Вкл
	МУЛЯЖ	Вкл / Выкл	По умолчанию: Вкл
	Пользов. точки	Да / Нет	По умолчанию: Нет
Видеорегистратор	Разрешение	2304x1296 30P 1920x1080 30P 1280x720 30P	По умолчанию: 2304x1296 30P
	WDR	Вкл / Выкл	По умолчанию: Вкл
	Штамп времени	Вкл / Выкл	По умолчанию: Вкл
	Цикл. запись	1 мин / 2 мин / 3 мин / 5 мин	По умолчанию: 1 мин
	G-сенсор	Выкл. / 1~7	По умолчанию: 4
	Детект. движения	Вкл / Выкл	По умолчанию: Вкл
	Запись звука	Вкл / Выкл	По умолчанию: Вкл
	GPS-трек	Вкл / Выкл	По умолчанию: Вкл
	Калибровка LDWS		
LDWS	Вкл / Выкл	По умолчанию: Вкл	

Системные настройки	Дата/Время	ГГГГ/ММ/ДД ч/м	
	Частота	Авто / 50 Гц / 60 Гц	По умолчанию: Авто
	Экспомер	Усредненный Центр Точечный	По умолчанию: Центр
	Экспозиция		
	Отключ. дисплея	Выкл / 15 сек / 1 мин / 3 мин / 5 мин	По умолчанию: Выкл
	Задержка выкл.	Выкл / 1 сек / 3 сек / 5 сек	По умолчанию: Выкл
	Сигнал кнопок	Вкл / Выкл	По умолчанию: Вкл
	Госномер	Выкл / Введите	По умолчанию: Выкл
	Штамп скорости	Выкл / Вкл / 10 ~ 110 км/ч	По умолчанию: 60 км/ч
	Часовой пояс	GMT-12 ~ GMT+12	По умолчанию: +3
	Поворот избобр.	Вкл / Выкл	По умолчанию: Выкл
	Язык	Русский / English	По умолчанию: Русский
	Формат...	Да / Нет	
	По умолчанию...	Да / Нет	
	Версия ПО		Версия ПО

LDWS

Калибровка системы контроля полосы движения

Выберите в Меню пункт «Калибровка»:

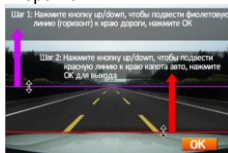

Нажмите кнопку ОК для начала калибровки.

1. Кнопками UP и DOWN установите фиолетовую линию по горизонтальному краю дороги.

2. Кнопками UP и DOWN установите красную линию по краю капота (как на рисунке выше). Подтвердите настройку нажатием кнопки ОК и выйдите из режима настройки LDWS.

Примечание:

1. Калибровка LDWS необходима для корректной работы этой функции.
2. Необходимо установить фиолетовую и красную линии согласно рекомендациям. Если расстояние между фиолетовой и красной линиями слишком большое (как на рис.1), то функция LDWS может работать не корректно. Если расстояние будет слишком мало (рис.2), функция может не сработать.



(Рис.1)



(Рис.2)

Оповещение LWDS

Когда автомобиль будет отклоняться от направления дороги, LDWS предупредит изображением расположения автомобиля под углом, как на рисунке:



Программа просмотра видео

Устройство записывает видео в формате MP4, поэтому для просмотра записей можно использовать обычный проигрыватель. Но, если вы хотите посмотреть GPS-трек и информацию G-сенсора, пожалуйста, используйте оригинальный проигрыватель.



Нажав кнопку , вы сможете выбрать язык/карту/единицы измерения.



Нажатием кнопки  добавьте выбранное видео в список просмотра:

名称	GPS	时间长度	其他
140509-030-001	Yes	2014-09-12, 11:28	Size: 1460 x 1080
140509-027-005	Yes	2014-09-12, 11:21	Size: 1460 x 1080
140509-030-003	Yes	2014-09-12, 11:33	Size: 1500 x 1080

Устройство оснащено встроенным 3G-сенсором. Когда происходит существенное изменение по любой из осей X, Y, Z, устройством будут записаны защищенные файлы. Например, в случае столкновения с другим автомобилем. Анализ записи G-сенсора может помочь определить ответственного.

GPS-информатор

Интерфейс оповещения о камерах



1. Тип камеры
2. Ограничение скорости
3. Расстояние до камеры
4. Текущая скорость движения
5. Средняя скорость на участке АВТОДОРИЯ

Типы камер:

Тип камеры	Описание
СТАЦ КАМ	Стационарная камера
ПОТОК	Камера системы ПОТОК
СТРЕЛКА	Радарный комплекс СТРЕЛКА-СТ
КАМ.СВТФ	Камера на светофоре
ПОСТ ДПС	Пост ДПС
АВТОДОРИЯ	Контроль средней скорости на участке
ВИДЕОБЛОК	Контроль выделенной полосы
МУЛЯЖ	Муляж радарного комплекса

Предупреждение о превышении скорости:

Когда скорость автомобиля больше, чем ограничение скорости по базе GPS, устройство сообщит «Внимание, превышение скорости» и скорость движения отображается красным цветом. В зоне действия камер типа ВИДЕОБЛОК скорость автомобиля не рассчитывается, поэтому предупреждение о превышении и отображение показаний скорости движения красным цветом будет отсутствовать.





Оповещение на участке комплекса Автодория:

После прохождения автомобилем начальной точки контроля Автодории, устройство начинает вычислять среднюю скорость.

Если средняя скорость больше чем ограничение скорости, устройство сообщит "Внимание, превышение скорости", а показания средней скорости отображаются красным цветом.



Пользовательские точки

Если есть камеры контроля скорости, о которых устройство не предупреждает, Вы их можете добавить в базу данных устройства самостоятельно.

При включенном GPS, когда автомобиль находится под камерой, длительно нажмите кнопку UP, устройство сообщит: "POI добавлена успешно". Вы можете добавить 50 пользовательских точек POI.



В следующий раз при подъезде к добавленной камере, устройство предупредит Вас и отобразит информацию на дисплее как показано на рисунке ниже:



Для удаления пользовательской точки POI при подъезде к добавленной камере нажмите и удерживайте кнопку **DOWN**, устройство сообщит «Удален успешно».

Обновление базы данных GPS

1. На странице «Обновление ПО» сайта www.playme-russia.ru скачайте архив с обновлением, сохранив его в любом удобном месте на жестком диске Вашего ПК.
2. Распакуйте архив и скопируйте его содержимое (файл **firmware.bin**) на используемую для обновления карту памяти.
3. При выключенном устройстве установите карту памяти, содержащую файл обновления.
4. Включите устройство и дождитесь появления на экране надписи «Обнов. прошивку?», для начала процесса обновления, кнопками UP / DOWN выберете «Да» и нажмите ОК. Начнется процесс обновления, ход процесса обновления отображается в %. По окончании процесса обновления устройство автоматически выключится.
5. После завершения обновления, извлеките карту памяти, используемую для обновления.
6. Установите карту памяти, используемую для записи, включите устройство и проверьте его функционирование.

ВНИМАНИЕ!

Если для записи будет использоваться карта памяти, которую Вы использовали для обновления ПО устройства, предварительно удалите, находящийся на ней файл обновления. Во время проведения процесса обновления, нельзя отключать питание во избежание выхода устройства из строя.

Технические характеристики

Параметр	Описание
Процессор	Ambarella A12LA35
Дисплей	2.0 дюйма активноматричный ЖК экран
Матрица	1/3" КМОП, 4Мп (OV4689)
Объектив	6G+IR, угол обзора 140°
Формат видео	MP4 (H.264)
Разрешение видео	2304×1296 30 к/с, 1920×1080 30к/с, 1280×720 30к/с
Режимы записи видео	Циклическая, по детектору движения
G-сенсор	Встроенный, настраиваемая чувствительность
GPS	Есть
Запись маршрута	Поддерживается
Аккумулятор	Встроенный полимерный литиевый, 180 мАч
Питание	5 В
Тип карты памяти	Micro SD (от 8 ГБ до 64 ГБ / Класс 10)
Язык	Русский / Английский
Требования к ОС ПК	Windows/2003/XP/Vista/Win7
Рабочая температура	0°C ~ +65°C

Комплект поставки

1. Устройство 	2. Кронштейн крепления 
3. USB-кабель 	4. Автомобильный адаптер питания 
5. USB-адаптер карты памяти 	6. Руководство пользователя

Примечание:

* Комплект поставки устройства, его технические и функциональные характеристики могут быть изменены производителем без предварительного уведомления.

** Срок службы видеорегистраторов Playme, установленный производителем, составляет 2 года при условии, что они эксплуатируются в строгом соответствии с данным руководством.

Авторизованные сервисные центры

Москва, Бульвар Маршала Рокоссовского, д.3. Тел.: 8(499)168-47-15

Архангельск, ул. Воскресенская, 101, салон Евросеть, тел: 8(800)770-7887, 8(909)556-0218

Барнаул, Социалистический проспект, 130, тел: 8(3852)251-874, 8(963)520-9157

Барнаул, Павловский тракт, 51, тел: 8(3852)38-68-36

Благовещенск, ул. Зейская, 136, тел: 8(4162)22-19-89

Брянск, ул. Костычева, 70, тел: 8(4832)62-56-49

Владивосток, Океанский проспект, 15а /3 эт, тел: 8(4232)30-02-53

Владимир, ул. Мира, 44/9, тел: 8(4922)53-15-05

Волгоград, 7-й Гвардейской ул, 19, тел: 8(8442)43-93-10, 8(8442)43-93-11

Вологда, ул. Батюшкова, 11, оф 416, тел: 8(800)770-7887

Воронеж, ул. Плехановская, 21, тел: 8(800)770-7887

Воронеж, ул. Ф.Энгельса, 52, тел: 8(800)770-7887 (только юрид.лица)

Екатеринбург, ул. Серафимы Дерябиной, 24, тел: 8(800)770-7887 (юрид.лица)

Екатеринбург, пер. Банковский, 8, тел: 8(800)770-7887

Иваново, ул. Смирнова, 47, тел: 8(4932)32-60-12

Иркутск, ул. Фридриха Энгельса, 86, тел: 8(3952)28-83-08, 8(3952)94-25-85, 8(964)359-95-85

Казань, ул. Левобулачная, 24, тел: 8(843)526-03-31

Калининград, ул.Мусоргского, 10, тел: 8(800)770-7887

Кемерово, пр. Октябрьский, 36, тел: 8(961)708-57-39

Киров, ул. Ленина, 69, корп. 7, тел: 8(8332)38-32-03

Краснодар, ул. Кубанская, 55, тел: 8(905)402-78-87, 8(861)298-74-61

Красноярск, ул. Полтавская, 38, стр. 1, тел: 8(391)296-13-14, 8(391)296-94-97, 8(963)261-40-54

Нижний Новгород, ул. Ванеева, 1, тел: 8(831)220-08-99

Новокузнецк, ул. Грдины, 27, тел: 8(961)713-90-90

Новосибирск, ул.Орджоникидзе, 37, тел: 8(383)210-50-13

Новосибирск, мкрн.Горский, 8а, тел: 8(383)210-50-13

Омск, просп. Карла Маркса, 41, оф. 328, тел: 8(3812)30-34-90, 8(962)031-20-90
Оренбург, ул. Постникова, 36, тел: 8(3532)78-17-06
Пенза, ул. Московская, 34, тел: 8(8412)56-44-35
Пенза, Строителей пр-т, 5, тел: 8(8412)92-07-95
Пермь, ул. Мира, 11, тел: 8(800)770-7887
Ростов-на-Дону, ул.50-летия Ростсельмаша, 1/52, эт. 6, оф. 616, тел: 8(961)302-77-55, 8(918)504-45-02, 8(918)500-19-46 (только юрид.лица)
Рязань, ул. Кудрявцева, 66, тел: 8(800)770-7887
Самара, ул. Московское шоссе, 15Б, ТЦ «Русь на Волге» 1эт, салон «Евросеть», тел: 8(846)266-54-46
Самара, ул. Самарская, 270, тел: 8(846)200-89-25
Самара, ул. Партизанская, 19, 1 эт.- физ.лица (3 эт.- юрлица), тел: 8(846)200-89-25
Санкт-Петербург, Левашовский пр., 12, литер А, оф 421, тел: 8(964)390-84-08, 8(812)449-09-84, доб.44958 (только юрид.лица)
Санкт-Петербург, Средний пр., 36/40, тел: 8(800)770-7887
Санкт-Петербург, пр.Просвещения, 19, тел: 8(800)770-7887
Саратов, ул. Большая Казачья, 35, тел: 8(8452)57-20-52
Сургут, пр-т Комсомольский, 13, тел: 8(800)770-7887
Тамбов, ул. Носовская, 9, тел: 8(800)770-7887
Тверь, Чайковского пр-т, 100, тел: 8(4822)32-10-10
Тольятти, ул. Ленинградская, 43, тел: 8(800)770-7887
Тюмень, ул. 30 лет Победы, 6/3, тел: 8(800)770-7887
Уфа, ул. Цюрупы, 124, тел: 8(347)292-40-61
Хабаровск, ул. Волочаевская, 123, тел: 8(4212)41-00-71, доб. 89117 (только юрид.лица)
Хабаровск, ул. Ленинградская, 34, тел: 8(4212)41-00-71
Челябинск, ул. Каслинская, 32, тел: 8(800)770-7887
Череповец, ул.Ленина, 59, тел: 8(800)770-7887
Ярославль, ул. Советская, 23/16, тел: 8(4852)74-40-22

Техническая поддержка: Информацию о расположении авторизованных сервисных центров можно получить в местах приобретения товаров PlayMe, на сайте <http://playme-russia.ru> и по электронной почте - service@playme-russia.ru

