

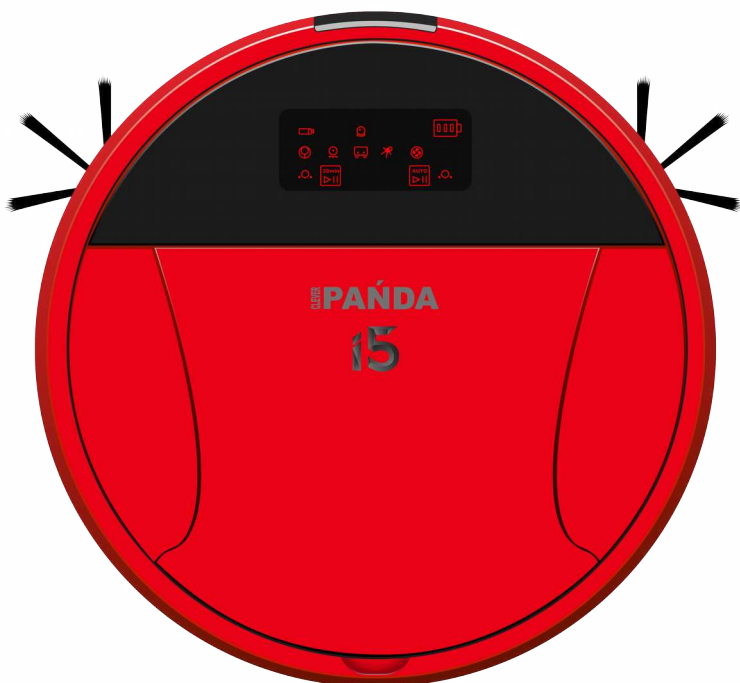





МНОГОФУНКЦИОНАЛЬНЫЙ РОБОТ-ПЫЛЕСОС PANDA CLEVER i5















Внимательно прочтите руководство перед использованием прибора!

Меры предосторожности:

Осторожно

Выполнять разборку, обслуживание или переделку изделия могут только инженеры по обслуживанию нашей компании. В противном случае возможны пожар, удар током или травмы. 	Используйте только зарядное устройство из комплекта поставки, в противном случае возможны повреждения, удар током или пожар из-за высокого напряжения. 
Не касайтесь шнура питания прибора влажными руками, это может привести к удару током. 	Не сгибайте шнур питания слишком сильно и не ставьте на него тяжелые предметы, это может привести к повреждению шнура, пожару или удару током. 
Не вставляйте одежду или части тела (голову, пальцы и пр.) в щетки или колеса прибора, это может привести к травме. 	Не вставляйте одежду или части тела (голову, пальцы и пр.) в щетки или колеса прибора, это может привести к травме. 

Внимание

Отключайте питание на время транспортировки или длительного хранения прибора, в противном случае возможны повреждения аккумулятора. 	Надежно вставляйте шнур питания зарядного устройства, в противном случае возможен удар током, короткое замыкание, выделение дыма или пожар. 
Не касайтесь шнура питания прибора влажными руками, это может привести к удару током. 	Перед использованием прибора уберите все хрупкие предметы (включая светильники, ткань, стеклянные бутылки и пр.), в противном случае эти предметы или изделие могут получить повреждения. 
Используйте прибор с осторожностью в присутствии детей, чтобы не напугать их и не навредить им. 	Не становитесь и не садитесь на прибор, поскольку это может привести к его повреждению или травмам. 
Не допускайте попадания в прибор воды и других жидкостей во избежание повреждений. 	Не используйте прибор на небольших столах, стульях и прочих мелких предметах, в противном случае прибор может получить повреждения. 
Не используйте прибор на улице, в противном случае прибор может получить повреждения. 	Не используйте прибор в коммерческих целях, в противном случае прибор может получить повреждения из-за чрезмерно интенсивной работы. 
Не оставляйте нитки, провода и другие предметы, длина которых превышает 150 мм, на полу, чтобы они не накрутились на щетку. 	Прибор не предназначен для использования инвалидами (людьми с ограниченными физическими или умственными способностями), детьми, его также нельзя использовать, если вы не прочли руководство внимательно. 

Содержание

1. Применение.....	3
2. Компоненты.....	3
3. Принцип работы.....	3
4. Информация на экране.....	4
5. Верхняя часть корпуса.....	5
6. Нижняя часть корпуса.....	5
7. Зарядка.....	6
8. Зарядная станция.....	6
9. Установка зарядной станции.....	7
10. Установка и очистка деталей.....	8
11. Установка и очистка боковых щеток.....	9
12. Установка и очистка аккумулятора.....	9
13. Установка и очистка тряпки (необязательно).....	9
14. Пульт дистанционного управления.....	10
Функции пульта дистанционного управления.....	11
Внешний вид пульта дистанционного управления.....	11
Как использовать пульт дистанционного управления.....	11
Программа на 24 часа.....	12
15. Устранение неисправностей.....	12-14
16. Технические характеристики.....	15-16

Применение:

В основном, прибор используется дома, в гостиничных номерах и небольших офисах, он хорошо подходит для очистки ковров с коротким ворсом, деревянного паркета, твердых напольных покрытий, керамической плитки и пр. Он не подходит для ковров с длинным ворсом и неровного пола.

Примечание: При очистке ковров снимите боковые щетки.

Компоненты:

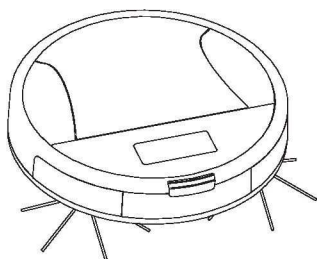

ПРИБОР

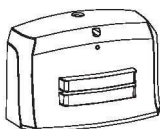

ЗАРЯДНАЯ СТАНЦИЯ

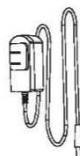

Переходник



Пульт дистанционного управления



Боковые щетки



Тряпка

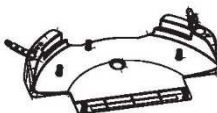

Бак для воды

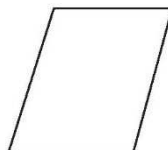

Руководство

Принцип работы:

Боковые щетки сметают пыль в пылеприемник, после чего она засасывается в пылесборник, где фильтруется, а из прибора выходит чистый воздух.

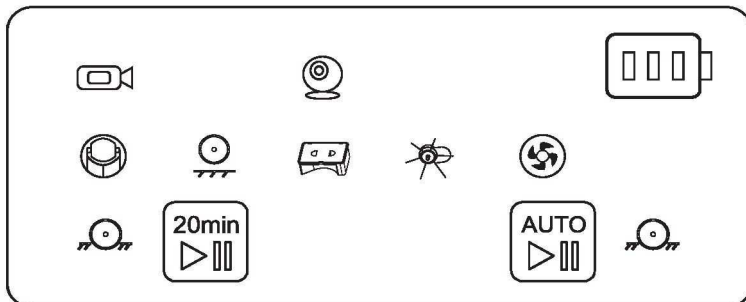

Информация на экране

 Прибор подключен к точке доступа WIFI и им можно управлять по сети.

 Прибор будет отображаться при поиске устройств WIFI, к нему можно подключить с мобильного телефона напрямую.

 Заряд аккумулятора.

 Неисправность поворотного колеса.

 Неисправность датчика пола.

 Неисправность пылесборника.

 Неисправность боковой щетки.

 Неисправность вентилятора.

 Неисправность колеса.

Сенсорные кнопки:



После нажатия прибор работает в течение 20 минут, после чего переходит в режим ожидания.





Кнопка режима автоматической уборки.

Функции сенсорных кнопок



20-минутный цикл

Включите питание, удерживайте  в течение 3 секунд, чтобы включить прибор, снова нажмите , прибор будет работать в течение 20 минут.



В течение этого времени нажмите любую кнопку, чтобы прибор остановился.

A. Через 20 минут прибор перейдет в режим ожидания, а затем выключится.

B. Нажмите  или  для выключения прибора.



Кнопка режима автоматической уборки.

Включите питание, удерживайте  в течение 3 секунд, чтобы включить прибор, снова нажмите , прибор будет работать в режиме автоматической уборки.

В течение этого времени нажмите любую кнопку, чтобы прибор остановился. A.

Прибор будет работать до разрядки аккумулятора, затем перейдет в режим автоматической зарядки для поиска зарядной станции. Если заряд кончится до нахождения зарядной станции, прибор автоматически выключится.

Примечание:

А. Прибор оснащен функцией планирования маршрута. После включения автоматически задается маршрут "прогулка". Маршрут "прогулка" выглядит примерно как . Чтобы изменить режим, используйте пульт ДУ или приложение.

В. Если заряд аккумулятора низкий, прибор перейдет в режим автоматической зарядки для поиска зарядной станции. Нажмите любую кнопку, чтобы остановить прибор примерно на 1 минуту, после чего он включится автоматически для повторного поиска станции.

Удерживайте любую кнопку в течение 3 секунд, чтобы выключить прибор.

Верхняя часть корпуса:

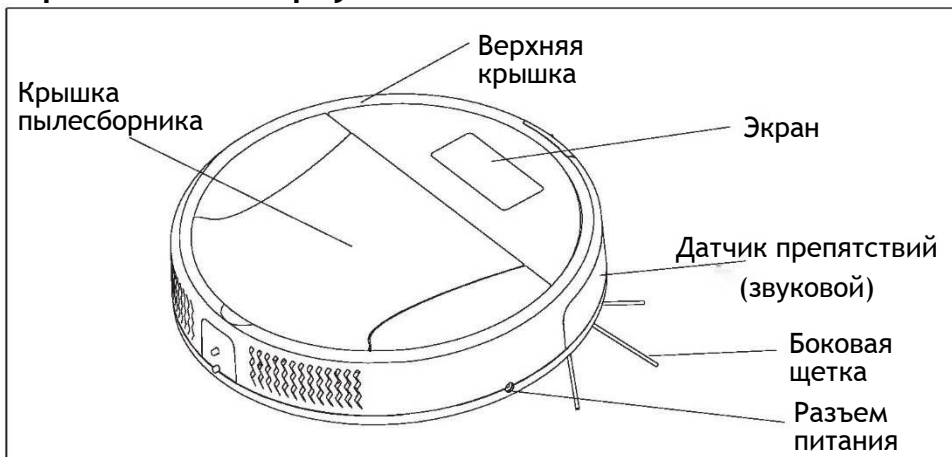

Нижняя часть корпуса

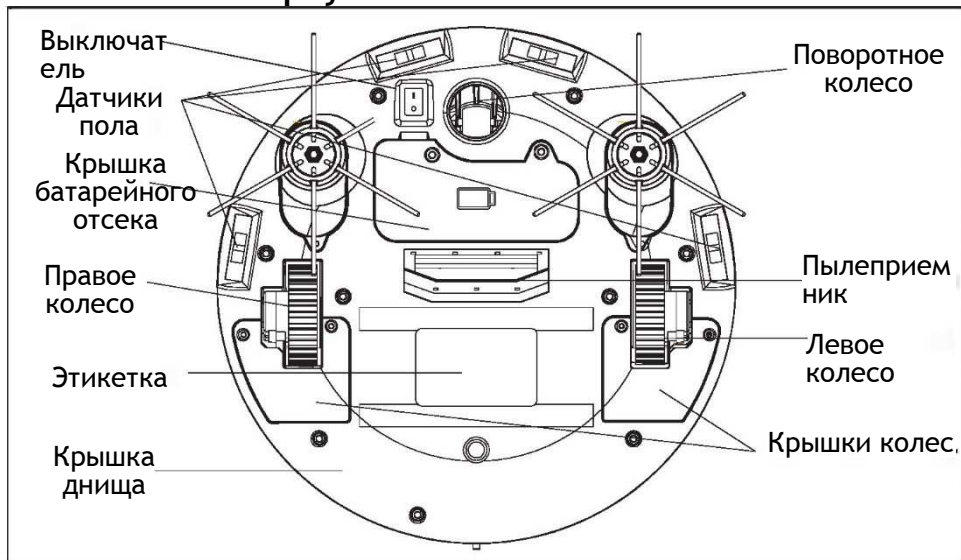

Зарядка

Вручную



1. Подключите блок питания к разъему питания.
2. Индикатор  на сенсорном экране будет мигать во время зарядки.
3. После полной зарядки индикатор гаснет.
4. По завершении зарядки отсоедините блок питания, выключите прибор.

Зарядная станция



№	Компонент	Описание
1	Гнездо для провода	
2	Индикатор питания	Подключите блок питания к зарядной станции, индикатор загорится, это означает, что станция включена.

3,4	Контакты "+"	Они должны быть чистыми, иначе функция автоматической зарядки не будет работать.
5,6	Передняя и задняя крышки	
7	Место для провода	Уберите лишний провод сюда
8	Разъем питания	
9	Кронштейн для установки	Для установки станции в угол

Установка зарядной станции

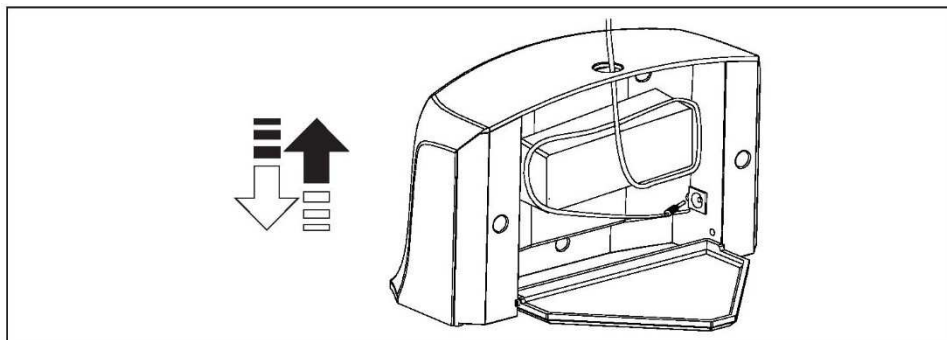

1. Подключите блок питания к зарядной станции

Примечание: Убедитесь, что на расстоянии 2,5 м перед станцией и 0,5 м по бокам нет препятствий.

2. Опустите кронштейн для установки в угол при установке станции в углу. Поднимите кронштейн для установки в угол и поставьте прибор возле стены при установке станции вдоль стены.

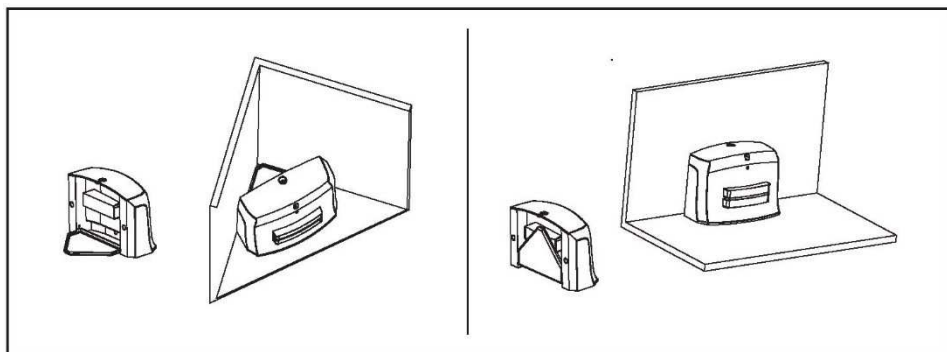

Если заряд аккумулятора низкий, прибор перейдет в режим автоматической зарядки для поиска зарядной станции.

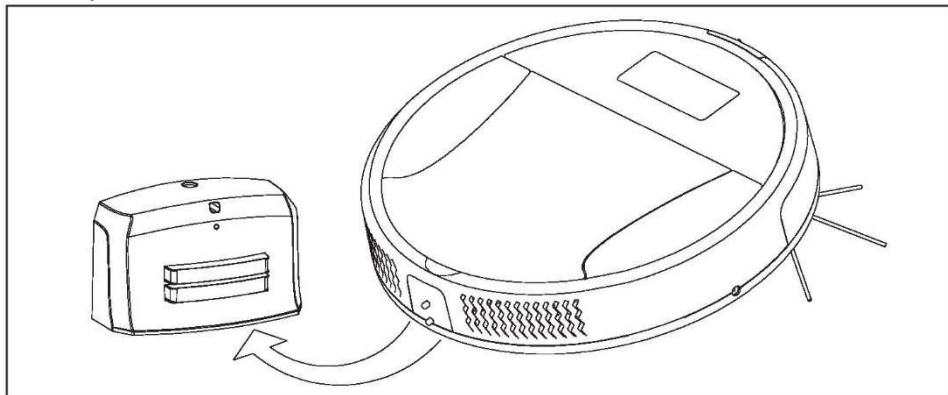

После полной зарядки индикатор питания гаснет.

⚠Примечание:

- * Верхняя / нижняя передающие трубки должны быть чистыми, не накрывайте их.
- * Первые три раза полностью разрядите прибор перед зарядкой, чтобы добиться максимально эффективной работы.
- * Обычно для полной зарядки требуется 5-10 часов.
- * Рекомендуется включить быструю зарядку.
- * Прибор работает 90-150 минут после полной зарядки в зависимости от условий работы и емкости аккумулятора.
- * Убедитесь, что на расстоянии 2,5 м перед станцией и 0,5 м по бокам нет препятствий. В противном случае прибор не сможет найти станцию.

Установка и очистка деталей

Установка и очистка пылесборника

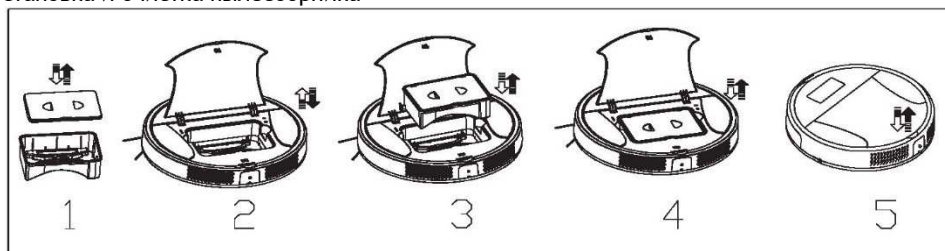

Выполните шаги ниже:

1. Установите пылесборник, как показано на рисунках 1-5, в соответствии с направлением белой стрелки.
2. Извлеките пылесборник, как показано на рисунках 5-1, в соответствии с направлением черной стрелки.

Установка и очистка боковых щеток

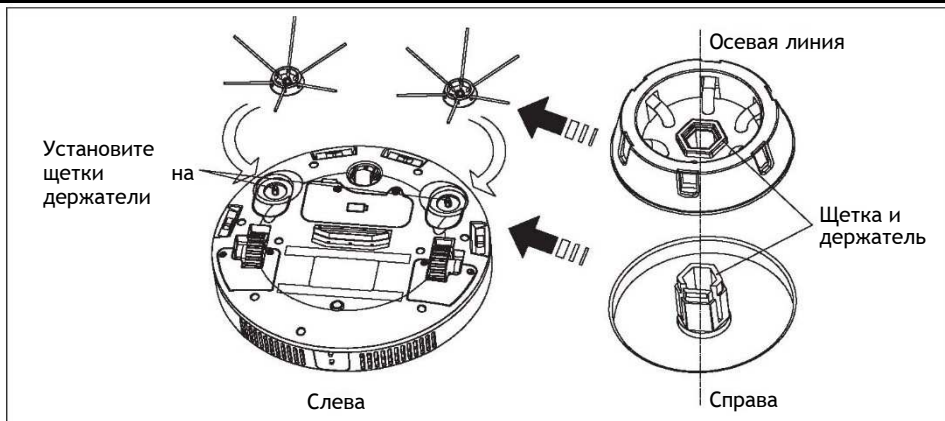

Выполните шаги ниже:

1. Установка боковой щетки: Выровняйте шестигранное гнездо на щетке с шестигранным держателем на приборе, надавите на щетку до щелчка.
2. Снятие боковой щетки (см. рис.): Потяните за язычок на устройстве в направлении белой стрелки и поднимите боковую щетку, чтобы снять ее.

Установка и очистка аккумулятора

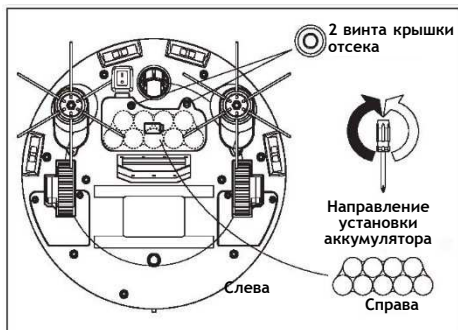

Выполните шаги ниже:

1. Снятие аккумулятора (см. рис.): при помощи крестовой отвертки открутите винты на крышке отсека для аккумулятора в направлении белой стрелки. Снимите крышку и извлеките аккумулятор.
2. Установка аккумулятора: выполните шаги, показанные на рисунке справа, вставьте аккумулятор, установите крышку, затяните отверткой винты в направлении черной стрелки.
3. Вставьте аккумулятор в прибор, и после звукового сигнала прибор перейдет в режим ожидания.

Установка и очистка тряпки (необязательно)

A. Установка тряпки и добавление воды

2. Откройте две
резиновые пробки

4. Закройте пробки после
добавления воды

1. Установите
тряпку, как на
рисунке

3. Добавьте
воды

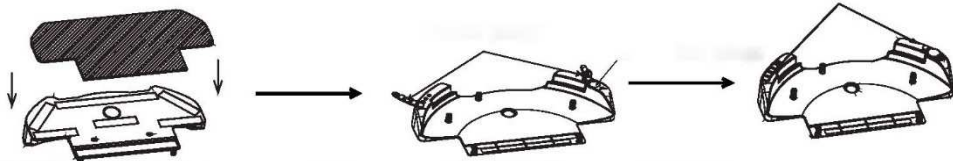

Б. Установка бака для воды в прибор

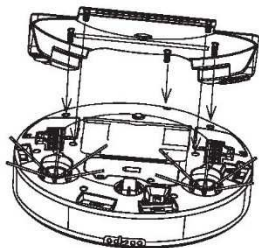

1. Вставьте бак снизу при помощи пяти штифтов (см. рисунок)

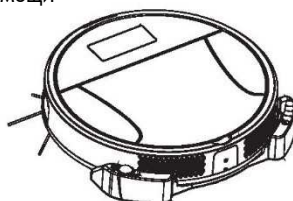

В. Регулировка расхода воды

Отверстие 2

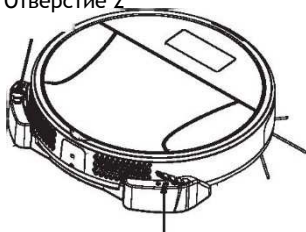

Отверстие 1

1. Расход низкий, когда открыто только одно отверстие.
2. Расход увеличивается, когда открыты два отверстия

Примечание

1. Рекомендуется открывать одно отверстие при использовании бака для воды, чтобы избежать чрезмерной влажности.
2. Вовремя очищайте тряпку, чтобы уборка была эффективной, и колеса не заедали

4. Закройте отверстия, когда прибор не работает или заряжается.

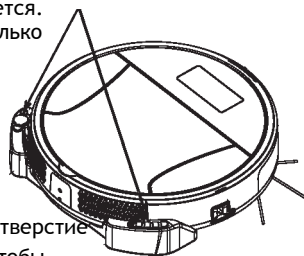

Пульт дистанционного управления

Установка батареек пульта дистанционного управления

Порядок установки батареек

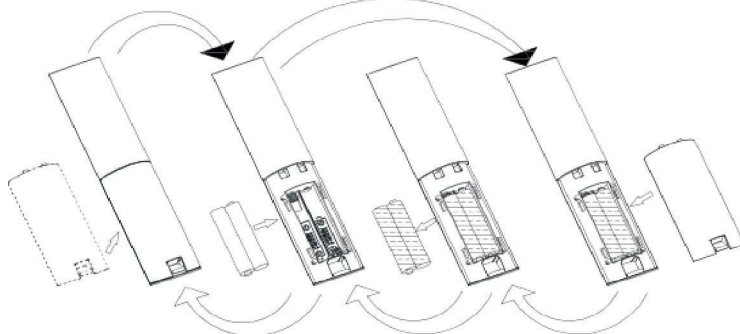

Порядок извлечения и замены батареек

Для установки батареек выполните шаги, показанные на рисунках, слева направо. Для извлечения батареек выполните шаги, показанные на рисунках, справа налево.

Функции пульта дистанционного управления

Внешний вид пульта дистанционного управления

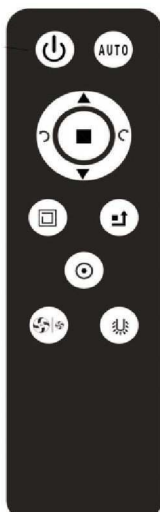

Как





Элемент	Название	Значок	Функция
1	Питание		Включить/выключить прибор
2	АВТО		Режим автоматической уборки
3	Точечный		Режим точечной уборки
4	Вперед		Движение прибора вперед
5	Влево		Движение прибора влево
6	Пауза		Остановка прибора во время работы; программа на 24 часа
7	Вправо		Движение прибора вправо
8	Назад		Движение прибора назад
9	Возле стен		Режим уборки возле стен
10	Автозарядка		Режим автоматической зарядки
11	Мощность всасывания		Выбор мощности всасывания
12	Сброс		Возврат к исходным настройкам

ИСПОЛЬЗОВАТЬ ПУЛЬТ ДИСТАНЦИОННОГО УПРАВЛЕНИЯ



1. Сопряжение: Включите прибор и установите батарейки в пульт ДУ. Нажмите кнопки и на пульте ДУ одновременно примерно на 2 секунды, кнопка начнет мигать. После этого нажмите кнопку "Авто" или "20 минут" на приборе, чтобы выключить его. Нажмите кнопку "Авто" или "20 минут" на приборе, чтобы включить его. Если индикатор на пульте не горит, процесс сопряжения прошел успешно, в противном случае он завершился неудачей.
2. Прибор будет находиться в режиме энергосбережения в течение 30 минут после остановки. В режиме экономии энергии кнопку "Авто" или "20 минут" на приборе, чтобы включить его, перед использованием пульта ДУ. В противном случае пульт ДУ не будет работать.
3. Используйте пульт на расстоянии 10 м от прибора, на работу пульта влияет расстояние, окружающая обстановка и заряд батареек.
4. Вы можете менять режим уборки с пульта прямо во время работы.
5. При использовании пульта убедитесь, что индикатор мигает. Если это не так, проверьте заряд батареек и замените их.
6. При нажатии кнопок на пульте индикатор будет гореть, в противном случае необходимо снова выполнить сопряжение прибора с пультом.

Примечание: Программу можно задать или отменить, пока звучит сигнал в течение 3 секунд.

Программа на 24 часа

1. Нажмите кнопку сброса , вы услышите звуковой сигнал. Пока звучит сигнал, нажмите кнопку паузы , два красных индикатора мигнут один раз, это значит, что программирование выполнено. Прибор будет начинать работу каждый день в заданное время. Например, если вы включили эту функцию в 14 часов, прибор будет начинать уборку каждый день в 14 часов. Нажмите кнопку сброса  еще раз, чтобы отключить функцию.
2. Если вы используете приложение, нажмите , чтобы задать время включения, и , чтобы отключить функцию.

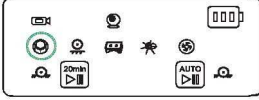
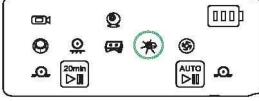
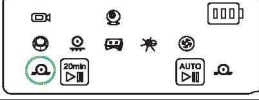
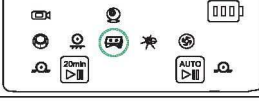
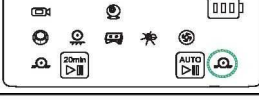
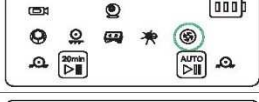
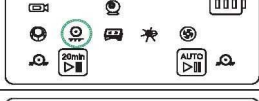
Устранение неисправностей

Значок	Предупреждение / сбой	Как устранить
	Значок поворотного колеса мигает, другие горят. Звук щелчка звучит примерно 10 секунд	Неполадка поворотного колеса. Проверьте и очистите его.
	Значок левой / правой щетки мигает, другие горят. Звук щелчка звучит примерно 10 секунд	Снимите боковые щетки и очистите их.
	Значок левого колеса мигает, другие горят. Звук щелчка звучит примерно 10 секунд	Проверьте, не застряло ли левое колесо. При необходимости снимите крышку колеса для очистки.
	Значок пылесборника мигает, другие горят. Звук щелчка звучит примерно 10 секунд	<ol style="list-style-type: none"> 1. Проверьте установку пылесборника. 2. Проверьте пылеприемник и очистите. 3. Проверьте заполнение пылесборника и очистите. 4. Очистите фильтр.
	Значок правого колеса мигает, другие горят. Звук щелчка звучит примерно 10 секунд	Проверьте, не застряло ли правое колесо. При необходимости снимите крышку колеса для очистки.
	Значок вентилятора мигает, другие горят. Звук щелчка звучит примерно 10 секунд	Проверьте вентилятор нижнего пылеприемника.
	Значок датчика пола мигает, другие горят. Звук щелчка звучит примерно 10 секунд	<ol style="list-style-type: none"> 1. Проверьте и очистите датчик пола на нижней стороне робота. 2. Если прибор находится на темном полу, датчик не работает. 3. Датчик пола неисправен.
	Три индикатора мигают, другие горят. Звук щелчка звучит примерно 10 секунд	Прибор застрял.

	Проблема с аккумулятором: звук щелчка звучит примерно 10 секунд	1. Аккумулятор слишком сильно заряжен и перегрелся. 2. Плохой контакт проводов аккумулятора, извлеките аккумулятор и установите снова. 3. Аккумулятор неисправен.
	Мигает, звук щелчка звучит примерно 10 секунд	Проверьте, что используется правильный блок питания с выходным напряжением 16,5 В.
	Горит, звучит звук щелчка	Полностью заряжен, но питание не отключено
	Последняя полоска мигает, звук щелчка звучит примерно 10 секунд	Аккумулятор полностью разряжен, его нужно зарядить.

Таблица 2

	Неисправность	Как устранить
1	Некачественная уборка	1. Проверьте боковые щетки, а также загрязнения на пылеприемнике. Очистите боковые щетки и пылеприемник. 2. Очищайте пылесборник и фильтр вовремя.
2	Пульт ДУ не работает	1. Проверьте батарейки пульта ДУ, они могут быть замкнуты или установлены неправильно. 2. Проверьте питание прибора. 3. Проверьте расстояние между пультом и прибором. 4. Если прибор остается в режиме ожидания примерно 30 минут, пульт ДУ не работает.
3	Прибор не может найти зарядную станцию	1. Проверьте разъем питания. 2. Проверьте, включается ли прибор. 3. Убедитесь, что блок питания надежно соединен с зарядной станцией, а синий индикатор на станции горит. 4. Если прибор аккумулятор прибора разряжен, он не сможет найти зарядную станцию. 5. На расстоянии примерно 1 м перед зарядной станцией нет препятствий. 6. Если вы не пользуетесь прибором долгое время, зарядите его примерно в течение одного часа, затем отключите питание примерно на 1 минуту, затем вновь подключите прибор к зарядке и зарядите полностью. Необходимо выполнить примерно шесть циклов зарядки, чтобы аккумулятор заработал на полную мощность.
4	Сильный шум	1. Проверьте крепление деталей.

5	Прибор внезапно останавливается	<ol style="list-style-type: none"> 1. Проверьте индикаторы на экране по таблице. 2. Если вы задали режим "20 минут", то после 20 минут работы прибор останавливается.
6	Перемещение назад, влево или вправо	<ol style="list-style-type: none"> 1. Проверьте индикаторы на экране по таблице. 2. Очистите датчики пола. 3. Убедитесь, что поворотное колесо движется плавно.
7	Прибор упал с лестницы	<ol style="list-style-type: none"> 1. Очистите датчик пола. 2. Если прибор находится слишком близко от сильного отражателя, функция защиты от падения работает плохо. 3. Высота ступеньки не должна превышать 8 см 4. Проверьте, не слишком ли яркий свет.
8	Прибор застрял	<ol style="list-style-type: none"> 1. Прибор зацепился за провод или другой предмет. 2. Перед прибором слишком много предметов, он не может обойти их, поэтому выдает сигнал тревоги.
9	Прибор ударяется об угол стены, стула или мебели	<ol style="list-style-type: none"> 1. Очистите зеркало датчика в передней части прибора. 2. Прибор не может обнаружить острые углы или углы мебели, иногда он об них ударяется, это норма. 3. Если цвет стены слишком темный, или прибор находится в углу, иногда возможны столкновения.
10	Время работы слишком мало	<ol style="list-style-type: none"> 1. Аккумулятор заряжен неполностью. 2. Аккумулятор слишком старый, его следует заменить.
11	Индикатор пылесборника мигает	<ol style="list-style-type: none"> 1. Сначала проверьте установку пылесборника. 2. Удерживайте две кнопки на экране примерно 2 секунды, индикатор пылесборника мигнет дважды, а затем погаснет.
12	Прибор отказывается работать или его не удается включить	<ol style="list-style-type: none"> 1. Сначала вручную зарядите прибор, затем включите его. 2. Удерживайте кнопки "20 минут" и "Авто", чтобы выполнить сброс. 3. Извлеките аккумулятор и установите его обратно.

Примечание

Если прибор все равно не работает, свяжитесь со службой поддержки.

Технические характеристики

	Модель PANDA clever i5	Параметры
1	Номинальное напряжение	11,1 В
2	Аккумулятор	Li-Pol 7000 mAh
3	Время работы	220-240 минут
4	Номинальная мощность	1200 PA
5	Диапазон рабочих температур	от -10°С до 45°С
6	Диапазон рабочей влажности	≤85%
7	Входное напряжение	16,5 В
8	Пульт ДУ	2,4 ГГц (работает на расстоянии 10 м)
9	Размер	Ø300 мм х 59 мм
10	Масса	1,2 кг
11	Емкость аккумулятора	7000 мАч

Технические характеристики пульта ДУ:

	Модель	Параметры
1	Номинальное напряжение	—3 В
2	Аккумулятор	AAA
3	Режим управления	Беспроводной
4	Расстояние приема и передачи	≤10 м
5	Мощность передачи	0,1 Вт
6	Диапазон рабочих температур	от -10°С до 45°С
7	Диапазон рабочей влажности	≤85%
8	Размер	142,5х36х20 мм
9	Масса	0,04 кг

Технические характеристики зарядной станции:

	Модель	Параметры	Примечание
1	Размер	Д*Ш*В: 149 X 67 X 92 мм	
2	Масса	0,17 кг	
3	Номинальное напряжение	==16,5 В	
4	Диапазон рабочих температур	от -10°С до 45°С	
5	Диапазон рабочей влажности	≤85%	



Маркировка "CE" означает, что изделие соответствует европейским директивам:

2006/95/ЕС "Низкое напряжение"

2004/108/ЕС "ЭМС"

По запросу изготовитель предоставляет полную копию декларации соответствия:

Данное изделие соответствует правилам директивы ROHS (2002/95/CE)

Данное изделие соответствует правилам директивы EUP (2009/125/CE)