



РУКОВОДСТВО ПОЛЬЗОВАТЕЛЯ



BACK
model

Содержание

Рекомендации по эксплуатации и меры предосторожности	2
Особенности	3
Комплект поставки	4
Установка	4
Внешний вид и органы управления.....	5
Основной интерфейс.....	5
Функции кнопок устройства.....	7
Режимы работы устройства.....	7
Режим записи	7
Режим просмотра.....	8
Режим настроек.....	8
Структура меню.....	9
Режим воспроизведения.....	11
Режим фото.....	12
LDWS.....	14
Индикация.....	15
Проигрыватель.....	15
Предупреждение о стационарных радарах по базе GPS.....	17
Добавление и удаление POI.....	19
GPS-информатор – особенности оповещения	20
Технические характеристики	21

Благодарим Вас за покупку Playme Back – высокотехнологичного multifunctional устройства, включающего в себя автомобильный видеорегиcтpатор высокой четкости для записи видеофайлов во время управления автомобилем и GPS-информатор для оповещения о камерах контроля скорости.

Перед использованием устройства, пожалуйста, внимательно ознакомьтесь с данным руководством. Мы надеемся, что наш продукт будет соответствовать всем Вашим требованиям и прослужит Вам долгое время.

Рекомендации по эксплуатации и меры предосторожности

1. Используйте устройство только по его прямому назначению. Повреждение устройства, вызванное его ненадлежащим использованием, не является гарантийным случаем.
2. Необходимо исключить длительное пребывание устройства в условиях повышенной влажности, пыли, а также воздействия прямых солнечных лучей.
3. Во избежание нарушения изоляции и возникновения короткого замыкания держите провода в стороне от горячих и подвижных частей автомобиля.
4. После выполнения операций по монтажу устройства проверьте надежность его крепления, во избежание падения устройства при движении автомобиля.
5. Не извлекайте и не вставляйте карту памяти во время работы устройства.
6. Не отвлекайтесь на работу с устройством во время движения автомобиля.
7. Производитель не несет ответственности за потерю или повреждение данных в случае повреждения устройства или карты памяти.
8. В случае возникновения неисправности, не ремонтируйте устройство самостоятельно. Вам необходимо незамедлительно выключить устройство и обратиться в сервисный центр Playme. Не разбирайте изделие самостоятельно.
10. Нормальные условия эксплуатации устройства - рабочая температура 0°C ~ +60°C и влажность 10% ~ 80%. Установите устройство в безопасном положении.
11. Не прикасайтесь к экрану острыми предметами.
12. Избегайте ударов и жестких воздействий.
13. Оборудование и его принадлежности должны находиться вдали от легковоспламеняющихся, взрывоопасных и агрессивных жидкостей или газа.
14. Очищайте экран и поверхность оборудования влажной мягкой тканью.
15. Используйте автомобильное зарядное устройство, поставляемое производителем.
16. Если оборудование работает нормально, но клавиши не работают, тогда длительно нажмите клавишу питания, чтобы инициализировать его. Используйте длительно нажатие кнопки питания с осторожностью при обычных условиях эксплуатации, так как данная операция может привести к потере данных.

Особенности

- Автомобильный видеорегистратор с функцией GPS-информера
- Автоматическое начало записи видео после подключения питания
- Оснащение встроенным аккумулятором позволяет автоматически сохранить последний файл после отключения питания
- Видеозапись в формате Super HD (2560x1080)
- Функция WDR - способствует получению более четкого изображения затемненных участков без излишней насыщенности ярких частей
- Наложение информации о дате и времени на видеозапись
- Циклическая запись
- Функция просмотра видеозаписи
- Запись звука с возможностью отключения
- Встроенный акселерометр (G-сенсор) с регулировкой чувствительности
- Автоматическая запись защищенных от перезаписи файлов
- Предупреждение о покидании полосы движения (LDWS)
- Поддержка micro SDHC карт от 8 до 64 ГБ 10 класса
- Датчик движения
- Поддержка перехода экрана в спящий режим
- Поддержка интерфейса HDMI
- Специальный GPS видеоплеер
- Предустановленная и обновляемая база данных координат стационарных камер и радаров контроля скорости

Комплект поставки

Видеорегистратор	Кронштейн крепления
	
Автомобильное зарядное устройство	USB-кабель
	
USB адаптер	Руководство пользователя
	

Комплект поставки прибора и его технические характеристики могут быть изменены производителем без предварительного уведомления.

Установка

1. Закрепите кронштейн в месте, где регистратор не будет мешать обзору (например, за зеркалом заднего вида).
2. Установите регистратор на кронштейне под углом 90° и поверните по часовой стрелке до упора.
3. Регистратор установлен. Вставьте в разъем питания прилагаемый шнур питания прикуривателя.
4. Отрегулируйте держатель и направление камеры с предварительным просмотром изображения на дисплее, чтобы изменить угол съемки.

Внешний вид и органы управления

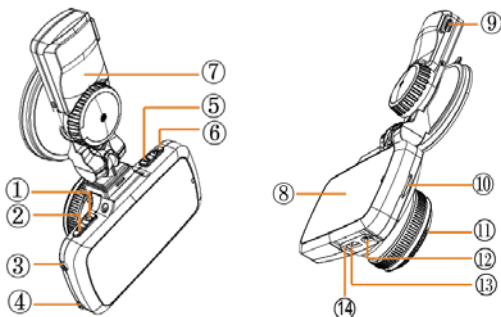

1. Кнопка МЕНЮ
2. Кнопка POWER (Питание)
3. Кнопка UP (Вверх)
4. Кнопка DOWN (Вниз)
5. Кнопка M (Режим)
6. Кнопка REC/OK
7. Кронштейн

8. Дисплей
9. Разъем питания
10. Слот SD-карты
11. Камера
12. USB-разъем
13. HDMI-разъем
14. Микрофон

Основной интерфейс



1		Индикатор процесса записи
2		Время записи
3		Запись защищенного файла
4		Датчик движения
5		Значок GPS (если нет соединения GPS - )
6		Значок записи звука когда она выключена. Если запись включена, отображается 
7		Статус SD-карты
8		Значок подключения адаптера питания, если нет соединения, показывается батарея 
9		Разрешение видео
10		Направление движения
10		Включена функция WDR
11		Текущая скорость движения
13		Режим работы РД (Трасса, Город 1, Город 2)
14		Уровень громкости
15		Время

Функции кнопок устройства

Кнопка	Функция	Описание
 (POWER)	Вкл / Выкл устройства	Нажмите и удерживайте для включения / выключения
 (MENU)	Меню	1. Вход в Меню 2. Выбор следующего Меню 3. Возврат в Меню из подменю без сохранения выбора
M (MODE)	Выбор режима	1. Изменение режима 2. Выключение дисплея во время записи
OK (REC/OK)	Запись / OK	1. Включение записи 2. Остановка записи 3. Спуск затвора в режиме фото 4. Выбор параметра в Меню устройства
 (UP)	Вверх / Защита файла	1. В процессе записи защита файла от перезаписи после заполнения карты памяти 2. Регулировка EV в режиме ожидания 3. В режиме настроек перемещение курсора вверх 4. Длительное нажатие - добавление POI
 (DOWN)	Вниз / Микрофон	1. Вкл/выкл записи звука во время видеозаписи 2. Регулировка EV в режиме ожидания 3. В режиме настроек перемещение курсора вниз 4. Длительное нажатие – удаление POI

Режимы работы устройства

Режим записи

При каждом включении устройство проверяет наличие SD-карты (см. рис.1). Если формат SD-карты не подходит устройству, оно сообщит об этом и предложит отформатировать карту (см.рис.2). После форматирования устройство начнет запись на SD-карту.



Рис.1



Рис.2

Функции кнопок в режиме записи:

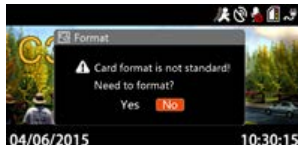

Режим просмотра

Во время записи, нажмите кнопку ОК, чтобы остановить запись и включить режим предварительного просмотра.

Основные функции кнопок в режиме предварительного просмотра, как показано на картинке ниже:



Режим настроек

Во время записи необходимо нажать кнопку ОК, чтобы остановить запись, и нажать кнопку Меню для входа в режим настроек.

Функции кнопок в режиме настроек показаны на рисунке ниже:



Примечание:

Если нажать кнопку меню в режиме ожидания, устройство перейдет в меню записи. Если нажать кнопку меню в режиме фото, устройство перейдет в меню фото.

Структура меню

	Пункт меню	Значение	Описание
Меню GPS-информатора	Громкость	0 ~ 9	По умолчанию: 7
	Прев. скор-ти	0 ~ 40 км/ч	По умолчанию: 0
	Дальн. GPS опов.	АВТО, 400 - 1000м	По умолчанию: АВТО Дальность оповещения в режиме АВТО: Скорость ≤ 60 км/ч – 400 м; От 61 до 70 км/ч – 500 м; От 71 до 80 км/ч – 600 м; От 81 до 90 км/ч – 700 м; От 91 до 100 км/ч – 800 м; От 101 до 110 км/ч – 900 м; Свыше 110 км/ч - 1000м.
	GPS	Вкл. / Выкл.	По умолчанию: Вкл. Выкл. GPS означает отсутствие предупреждения по базе GPS, отсутствие отображения скорости

			и направления движения
	Удалить все POI	Да / Нет	По умолчанию: Нет
Меню видеорегистратора	Разрешение	2560×1080 30P 2304×1296 30P 1920×1080 30P 1280×720 60P 1280×720 30P	По умолчанию: 1920×1080 30P
	Качество	Наилучшее Отлично нормальный	По умолчанию : Наилучшее
	WDR	Вкл. / Выкл.	По умолчанию: Вкл.
	Метка времени	Вкл. / Выкл.	По умолчанию: Вкл.
	Цикл.запись	1 / 2 / 3 / 5 мин.	По умолчанию: 1 мин.
	G-Sensor	Выкл., 1~7	По умолчанию: 4
	Датчик движения	Вкл. / Выкл.	По умолчанию: Выкл. Если установлено Вкл, устройство начнет запись при обнаружении движения в кадре
	Запись звука	Вкл. / Выкл.	По умолчанию: Вкл.
	GPS треки	Вкл. / Выкл.	По умолчанию: Вкл. Выкл. означает отсутствие записи перемещения по GPS
	Калибровка LDWS		
Меню фото	LDWS	Вкл. Выкл.	По умолчанию: Выкл.
	Размер фото	4М (16:9) 9М (16:9) 13М (16:9)	По умолчанию: 4М (16:9)
	Качество	Наилучшее Отлично нормальный	По умолчанию: Наилучшее
	Метка времени	Вкл. / Выкл.	По умолчанию: Вкл.

Меню системных настроек	Дата / Время	ГГГГ/ММ/ДД Ч/М	
	Частота	АВТО / 50 Гц / 60 Гц	По умолчанию: АВТО
	Экспомер	Усредненный / Центр / Точечный	По умолчанию: Центр
	Отключ. дисплея	Выкл. / 15 сек. / 1 мин. / 3 мин. / 5 мин.	По умолчанию: Выкл.
	Сигнал кнопок	Вкл. / Выкл.	По умолчанию: Вкл.
	Номер авто	Выкл. / Введите	По умолчанию: Выкл.
	Метка скорости	Вкл. / Выкл.	По умолчанию: Вкл.
	Часовой пояс	GMT-12 ~ GMT+12	По умолчанию: + 3
	Поворот изобр.	Вкл. / Выкл.	По умолчанию: Вкл. Вкл означает поворот изображения на 180°
	Язык	English / Русский	По умолчанию: Русский
	Формат...	Да / Нет	
	По умолчанию	Да / Нет	
Система инфор.			

Режим воспроизведения

В режиме предварительного просмотра нажмите кнопку М, чтобы войти в режим воспроизведения. В режиме воспроизведения кнопки работают, как показано ниже:



Выберите видеоролик и нажмите кнопку ОК, чтобы воспроизвести его. Функции кнопок в режиме просмотра:

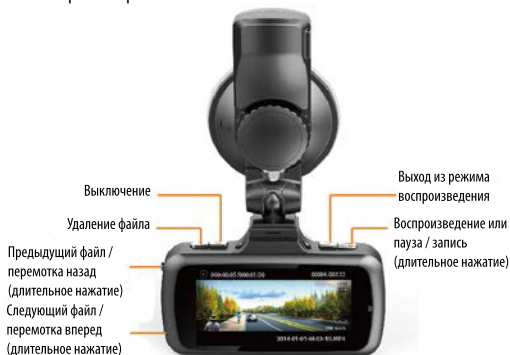

Режим фото

В режиме ожидания вы можете нажать кнопку M для входа в режим фото



Примечание :

1. Если функция WDR включена, устройство обеспечивает более высокое качество картинки при неравномерном освещении разных частей изображения.



WDR выкл.



WDR вкл.

2. Защищенные видеофайлы будут сохранены в папке EVENT. Максимум может быть записано 50 видеофайлов. При превышении этого объема, устройство продолжают записывать новые защищенные видеофайлы. При этом будут удаляться старые защищенные видеофайлы и включится предупреждение: "Attention! locked video full, oldest locked video will be cover, please backup" ("Внимание! Память защищенных видео-файлов переполнена, старые защищенные видео-файлы будут удалены. Пожалуйста, сделайте резервное копирование").
3. Подключите устройство к компьютеру через USB интерфейс. Устройство можно использовать в качестве съемного диска.
4. Статус SD-карты.

Заполненная емкость карты	=0	$0 \leq 1/3$	$1/3 \leq 2/3$	$2/3 \leq 1$
Значок				

LDWS

Калибровка

Выберите "LDWS calibration" в Меню, как на картинке:

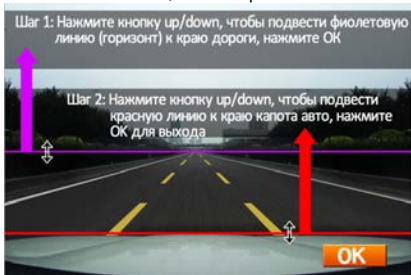

И нажмите кнопку ОК для начала калибровки.

Первый шаг: Кнопками "Up" и "Down" установите фиолетовую линию по горизонтальному краю дороги

Второй шаг : Кнопками "Up" and "Down" установите красную линию по краю капота (как на рисунке выше). Затем, нажав ОК, подтвердите настройку и выйдите из режима настройки LDWS.

Примечание :

1 Калибровка LDWS необходима для корректной работы этой функции. Без калибровки функция LDWS может не сработать,

2 Необходимо установить фиолетовую и красную линии согласно требованию.

Если расстояние между фиолетовой и красной линиями слишком велико (как на рис.3), это сделает работу функции не корректной. Если расстояние будет слишком мало (как на рис.4), функция может не сработать.



(Рис.3)



(Рис.4)

Оповещение LWDS

Когда автомобиль отклоняется от направления дороги, LDWS предупредит изображением расположения автомобиля под углом, как на рисунке:



Индикация

	Индикатор	Значение
Синий свет	Постоянно горит	Зарядка
	Не горит	Окончание зарядки
Красный свет	Постоянно горит	Не записывает
	Мигает, 1 раз в секунду	Записывает

Проигрыватель

Устройство записывает видео в формате MP4, поэтому для просмотра записей можно использовать обычный проигрыватель. Но, если вы хотите посмотреть GPS-трек и информацию G-сенсора, пожалуйста, используйте оригинальный проигрыватель.



Нажав кнопку , вы сможете выбрать язык/карту/выход.

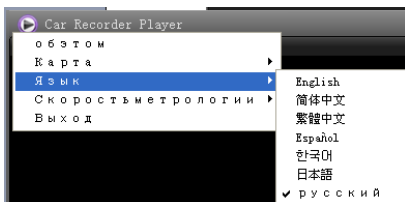

Нажатием кнопки  добавьте выбранное видео в плейлист:

名称	GPS	时间长度	信息
140509-0428-0057	Yes	2014-9-12, 11:29	Size: 1920 x 1080
140509-0427-0056	Yes	2014-9-12, 11:31	Size: 1920 x 1080
140509-0430-0059	Yes	2014-9-12, 11:33	Size: 1920 x 1080

Устройство оснащено встроенным 3G-сенсором. Когда происходит существенное изменение по любой из осей X, Y, Z, устройством будут записаны защищенные файлы. Например, в случае столкновения с другим автомобилем. Анализ записи G-сенсора может помочь определить ответственного.



Предупреждение о стационарных радарх по базе GPS

Интерфейс:



1. Тип камеры
2. Установленный скоростной режим
3. Расстояние до камеры
4. Текущая скорость
5. Текущая средняя скорость на участке «АВТОДОРИИ»

Типы камер по базе данных GPS

Тип по БД GPS	Оповещение
0	СТАЦ КАМ
1	КАМ ДПС
2	ПОТОК
3	СТРЕЛКА

5	СВЕТОФОР
6	ПЕРЕЕЗД
7	МОБ КАМ
8	ТРЕНОГА
9	МОБ ПОСТ
10	ПОСТ ДПС
11	ДОР-СТАРТ
12	СТР-ВБ
110	ДОР-ФИН

Предупреждения о превышении скорости на дисплее

Когда скорость автомобиля больше, чем ограничение скорости по базе GPS, устройство сообщит «Внимание, превышение скорости» и скорость движения отображается красным цветом.

В зоне действия камер типа ПЕРЕЕЗД, СТР-ВБ скорость автомобиля не рассчитывается, поэтому предупреждение о превышении и отображение показаний скорости движения красным цветом будет отсутствовать.



Оповещение на участке комплекса Автодория:

После прохождения автомобилем начальной точки контроля Автодории, устройство начинает вычислять среднюю скорость. Если средняя скорость больше чем ограничение скорости, устройство сообщит "Внимание, превышение скорости", а показания средней скорости отображаются красным цветом.



Добавление и удаление POI

Если есть камеры контроля скорости, о которых устройство не предупреждает, Вы их можете добавить в базу данных устройства самостоятельно.

Метод:

При включенном GPS, когда автомобиль находится под камерой, длительно нажмите кнопку UP, устройство сообщит: "POI добавлена успешно". Вы можете добавить 32 пользовательских точки POI.



В следующий раз при подъезде к добавленной камере, устройство предупредит Вас и отобразит информацию на дисплее как показано на рисунке ниже:



Для удаления пользовательской точки POI при подъезде к добавленной камере нажмите и удерживайте кнопку DOWN, устройство сообщит «Удален успешно».

GPS-информатор – особенности оповещения

- ★ Место расположения действующих полицейских камер
- ☆ Место расположения недействующих полицейских камер

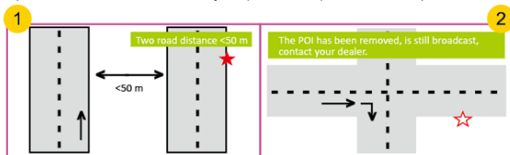

- 1 Если расстояние между параллельно расположенными дорогами < 50 м – это может вызывать ложные оповещения.
- 2 Если место расположения полицейской камеры было изменено, а база данных устройства не обновлялась или не содержит данной информации – это может вызывать ложные оповещения.

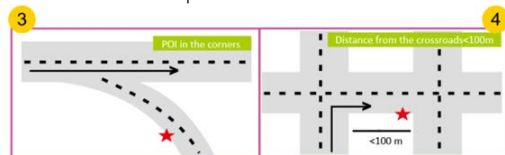

- 3 Если Вы двигаетесь в прямом направлении, а полицейская камера установлена в повороте – это может вызывать ложные оповещения.
- 4 Если расстояние до места расположения полицейской камеры при изменении направления движения < 100 м – оповещение может отсутствовать.

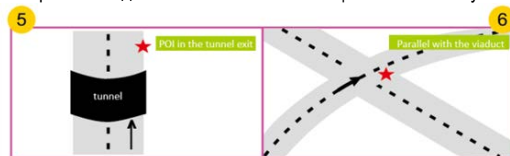

- 5 Если полицейская камера установлена при выезде из длинного туннеля – оповещение может отсутствовать.
- 6 Если полицейская камера установлена в районе многоуровневой развязки – это может вызывать ложные оповещения.

Примеры полицейских радаров



Технические характеристики

Название	Описание
Матрица	OV4689, CMOS, 4Мп, 1/3"
Объектив	Угол обзора 140°
Процессор	Ambarella A7LA30
Дисплей	2.7 дюйма, 16:9
Напряжение питания	5 В
Ток потребления	≤ 600 мА
Емкость аккумулятора	280 мАч
Влажность	≤93%RH(40)
Рабочая температура	-20°C ~ 70°C
Температура хранения	-40°C ~ 80°C
G - сенсор	Есть
Формат видео	MP4
Разрешение дисплея	320x240
HDMI выход	Поддерживается
Требования к ОС ПК	Windows/2003/XP/vista/Win7

ЕАС

